



통합 커뮤니케이션 마이크로폰 & 스피커 시스템

YVC-1000

사용 설명서



펌웨어를 업데이트하여 최신 기능을 이용해 주십시오.

최신 펌웨어와 사용 설명서는 다음 웹사이트에서 다운로드해 주십시오.

<http://www.yamaha.com/products/en/communication/download/>

목차

소개

- 소개3**
- 사용 가능한 기능3
- 본 설명서 소개4
- 제어장치 및 기능5**
- 컨트롤 유닛(YVC-CTU1000)5
- 마이크로폰(YVC-MIC1000)9

애플리케이션 사용 방법

- YVC-1000 Configurator 사용하기 34**
- 다운로드하기 34
- 기본 사용법 35
- 음향 입력 단자 설정 변경하기 36
- 음향 출력 단자 설정 변경하기 38
- USB 포트 설정 변경하기 38

YVC-1000 사용 방법

- 사용을 위해 설정하기10**
- 설치10
- 마이크로폰 및 전원 케이블 연결하기11
- 마이크로폰 및 스피커 추가하기11
- 설정12
- 통신 장치에 연결하기13**
- USB 케이블을 사용하여 PC에 연결하기13
- USB 케이블을 사용하여 Mac에 연결하기 ..17
- Bluetooth를 통해 스마트폰 혹은 타블릿에
 연결하기20
- 음향 케이블을 사용하여 비디오 컨퍼런스
 시스템에 연결하기23

기타

- 문제 해결하기 40**
- 문의하기 전에 40
- Q1 단추 혹은 표시등이 꺼지거나
 점멸합니다. 40
- Q2 음질 관련 문제가 있습니다. 40
- Q3 기타 42
- 경고 가이드نس 목록 43**
- 오픈 소스 소프트웨어 사용하기 44**

편의 기능

- 편의 기능 사용하기25**
- 옵션으로 제공된 마이크로폰
 (YVC-MIC1000EX) 사용하기25
- 외부 마이크로폰 사용하기26
- 외부 스피커 사용하기27
- 자동 음향 조정 기능 사용하기28
- 음성 가이드نس 설정 변경하기30
- 스피커 선택하기31
- 스피커 음량 조정하기32
- 마이크로폰 음소거하기32
- 스피커 음소거하기32
- Bluetooth 기능 활성화 혹은
 비활성화하기33
- 기본 설정 복원하기33

소개

Yamaha YVC-1000을 구입해 주셔서 감사합니다. 본 제품은 PC 혹은 Mac, 스마트폰 혹은 타블렛, 비디오 컨퍼런스 시스템 등의 통신 장비에 연결하여 음향 단자로 사용할 수 있는 통합 커뮤니케이션 마이크로폰 및 스피커 시스템입니다.

제품을 설치 및 연결하기 전에 본 설명서를 자세히 읽어보시기 바랍니다.

- Yamaha의 허가 없이는 본 설명서를 어떠한 형태로든 복사하거나 사용할 수 없습니다.
- 본 설명서의 내용은 발행일 현재 최신 사양을 기준으로 하고 있습니다. 최신 설명서를 가져오려면 하기의 웹사이트에 접속 후 해당 설명서 파일을 다운로드 받으십시오.
<http://www.yamaha.com/products/en/communication/download/>
- Yamaha는 본 제품 사용으로 인한 어떠한 데이터 손실 혹은 파손에 대해서도 법적 책임을 지지 않습니다. 보증서는 본 장치의 수리에 한하여 보장합니다.

사용 가능한 기능

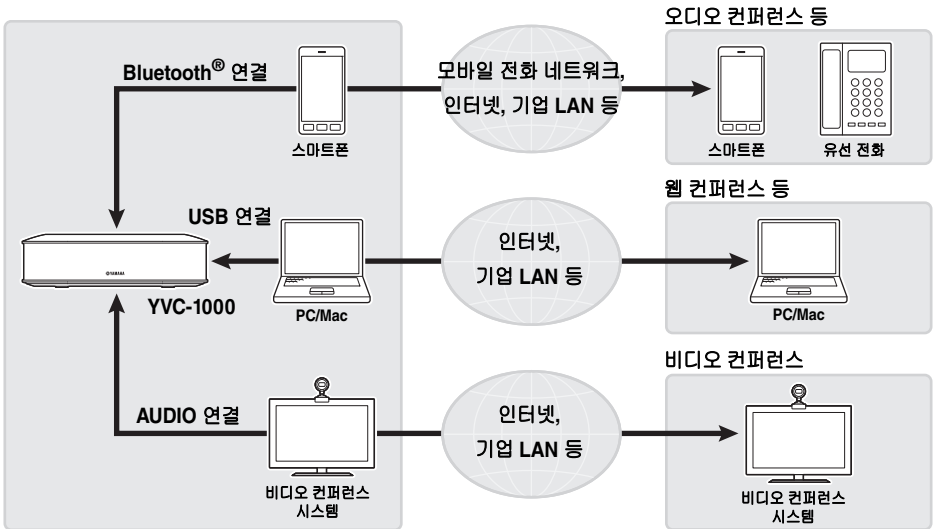

■ 다양한 통신 장치와의 연결

본 제품에는 세 가지 연결 인터페이스가 탑재됩니다. "USB"를 사용하면 PC 혹은 Mac과 연결할 수 있고 "Bluetooth®"를 사용하면 스마트폰 혹은 타블렛과 연결할 수 있으며 "아날로그(AUDIO)"를 사용하면 비디오 컨퍼런스 시스템과 연결할 수 있습니다. 필요한 경우 USB, Bluetooth®, 아날로그(AUDIO)(음향 믹서 기능)의 세 가지 기능을 동시에 사용할 수 있습니다.

■ "말하기 쉽고" "듣기 쉬운" 음성 통신

본 제품은 보이스 캡처 능력이 우수한 배열 마이크로폰과 음성 재생 능력이 우수한 스피커를 사용합니다. 또한 적응형 에코 캔슬러, 잡음 감쇠 등의 고성능 음향 신호 처리 기능을 제공하여 소리 끊김이나 잡음이 없는 "말하기 쉽고" "듣기 쉬운" 음성 통신을 실현합니다.

■ 마이크론 및 스피커 연장

본 제품에서는 옵션으로 제공된 마이크론(YVC-MIC1000EX) 혹은 외부 스피커를 연결하여 사운드 감지 범위나 재생 범위를 늘릴 수 있습니다. 이 기능을 사용하면 본 제품만으로는 처리할 수 없는 복잡한 배치 혹은 여러 명이 참여하는 회의에서 탁월한 유연성을 얻을 수 있습니다.

■ 외부 마이크론과의 연결

본 제품에서는 핸드 마이크와 같은 외부 마이크론을 연결한 상태로, 자기거점에서 들리는 사운드를 증폭시키면서 통화상대과 대화할 수 있습니다. 이 기능은 원격 세미나, 원격 수업 또는 기타 이유로 필요한 경우에 최적입니다.

■ 음향 설정 자동 조정

(자동 음향 조정 기능)

본 제품은 제품이 설치된 위치와 마이크론 및 스피커를 배치할 위치의 음향을 자동으로 측정하고 음향 설정을 최적의 레벨로 조정하는 기능을 제공합니다. 사용자가 복잡한 설정을 지정할 필요가 없습니다.

■ 음성 가이드를 사용하여 작업 결과 혹은 문제 알림

(음성 가이드스 기능)

본 제품은 음성 가이드를 사용하여 이해하기 쉬운 방식으로 Bluetooth 연결, 음향 문제, 자동 음향 조정 절차 등의 작업 결과를 알려주는 기능을 제공합니다.

본 설명서 소개

■ 관련용어

본 설명서에는 제품 명칭이 다음과 같이 수록되어 있습니다.

- Yamaha YVC-1000: 본 제품
- Microsoft® Windows®: Windows
- macOS®: macOS

■ 상표에 대하여

- Microsoft 및 Windows는 미국 및 기타 국가에 소재한 Microsoft Corporation의 등록 상표입니다.
- Mac, macOS는 Apple Inc.의 등록 상표입니다.
- Android™는 Google Inc.의 상표 혹은 등록 상표입니다.
- Bluetooth®는 Bluetooth SIG의 등록 상표이며 사용권 계약서에 따라 Yamaha에서 사용됩니다.
- NFC 로고(N-Mark)는 NFC Forum, Inc.의 상표 혹은 등록 상표입니다.

제어장치 및 기능

콘트롤 유니트(YVC-CTU1000)

■상단

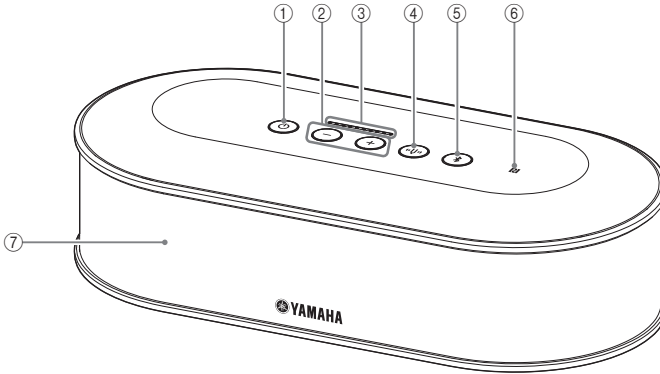

① 전원 단추 / 표시등 (⏻)

누르면 제품이 켜집니다. 전원 단추를 2초 이상 누르고 있으면 대기 모드가 시작됩니다.

② 음량 +/- 단추 / 표시등 (+ -)

누르면 스피커 음량이 조정됩니다. 해당 단추를 0.5초 이상 누르고 있으면 음량이 계속해서 높아지거나 낮아집니다.

+ 단추와 - 단추(+ -)를 동시에 2초 이상 누르고 있으면 출력 장치가 내장 스피커와 외부 스피커 간에 전환됩니다. (→ 31페이지)

③ 음량 레벨 표시등

평상시에는 통화 상대나 외부 마이크로폰(외부 마이크로폰의 자기 거점 확성을 켜 경우)의 음성입력 레벨을 나타냅니다. 스피커 음량을 조정하거나 출력 스피커를 선택하는 경우 설정을 나타냅니다.

(→ 7페이지)

④ 소리급쇠 단추 / 표시등 (🔇)

문제가 발생하면 주황색으로 켜지거나 깜빡입니다. 문제가 표시된 경우 소리급쇠 단추(🔇)를 누르면 감지된 문제에 대한 음성 가이드스가 활성화됩니다. 2초 이상 누르고 있으면 자동으로 음향 상태가 측정되고 음향 설정이 최적의 상태로 조정됩니다(자동 음향 조정). (→ 28페이지)

⑤ Bluetooth 단추 / 표시등 (📶)

누르면 Bluetooth 호환 스마트폰이나 태블릿과 페어링 혹은 연결됩니다.

Bluetooth 장치에 연결된 동안 이 단추를 누르면 Bluetooth 연결이 끊깁니다.

⑥ NFC 로고(N-Mark)

N-Mark 위에 NFC(Near Field Communication) 기능이 탑재된 Bluetooth 호환 스마트폰이나 태블릿을 올려 놓으면 제품과 페어링 혹은 연결하거나 연결을 끊을 수 있습니다.

⑦ 내장 스피커

수신음을 출력합니다.

■ 각 단추의 표시등 상태

제품 상태는 각 단추의 표시등 색상과 점등/점멸 모드로 알 수 있습니다.

단추 유형	단추 상태	제품 상태
전원 단추(Ⓞ) (5페이지: ①)	점등 안 됨	전원 꺼짐(콘센트에 전원 케이블을 꽂지 않음)
	점등(빨간색)	대기(→ 11페이지: 3단계)
	점등(녹색)	전원 켜짐(→ 12페이지)
	점등(주황색)	펌웨어 오류(→ 40페이지: Q1)
	점멸(주황색)	펌웨어 업데이트 중
	점멸(빨간색)	하드웨어 오류(→ 40페이지: Q1)
음량 + 및 - 단추(+)(-) (5페이지: ②)	점등 안 됨	작업 비활성화됨
	점등(녹색)	스피커 음량 조절 가능(→ 32페이지)
	점멸(녹색)	스피커 선택 가능(→ 31페이지) 스피커 음소거됨(→ 32페이지)
소리굽쇠 단추(🔔) (5페이지: ④)	점등 안 됨	작업 비활성화됨
	점등(녹색)	음향 상태 양호(→ 28페이지: 4단계)
	점등(주황색)	음향 상태 불량
	점멸(주황색)	자동 음향 조정 수행 (→ 28페이지: 1단계)
	고속 점멸(주황색)	자동 음향 조정이 비정상적으로 종료됨 (→ 28페이지: 4단계) 음향 상태 불량(일반 모드)
Bluetooth 단추(📶) (5페이지: ⑥)	점등 안 됨	작업 비활성화됨
	점등(녹색)	Bluetooth 연결 안 됨(→ 22페이지)
	점멸(파란색)	Bluetooth 연결 가능(→ 21페이지: 2단계)
	고속 점멸(파란색)	Bluetooth 페어링 활성화됨(→ 20페이지: 3단계)
	점등(파란색)	Bluetooth 연결됨

■ 레벨 표시등 (5페이지: ③)

레벨 표시등에는 수신음 입력 레벨, 스피커 음량 혹은 스피커 출력 설정이 표시됩니다.

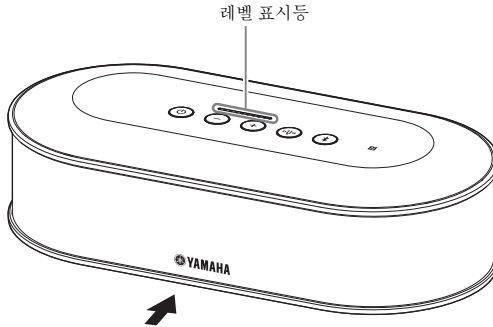

아래 표에서는 이 슬라이드에 나와 있는 표시등 패턴을 보여 줍니다.

상태	설명	표시 예(●: 켜짐, ○: 꺼짐)	
표준	통화 상대나 외부 마이크폰(외부 마이크폰의 자기 거점 확성을 켜진 경우)의 음성 신호 입력 레벨을 나타냅니다.	○○○○○○○○○○	입력된 음향 신호가 없습니다.
		●●●●●○○○○	음향 신호가 입력되었습니다.
		●●●●●●●●●●	음향 신호 입력 레벨이 최대입니다.
스피커 음량이 조정되는 경우 (→ 32페이지)	지정된 스피커 음량을 나타냅니다.	○○○○○○○○○○	스피커 음량이 최저 레벨로 설정되었습니다.
		●●●●●○○○○	스피커 음량이 중간 레벨로 설정되었습니다.
		●●●●●●●●●●	스피커 음량이 최고 레벨로 설정되었습니다.
출력 스피커가 선택된 경우 (→ 31페이지)	내장 스피커나 외부 스피커의 출력 설정을 나타냅니다.	○●●○○○○○○	사운드가 내장 스피커에서만 출력됩니다.
		○●●○○○○●●○	사운드가 내장 스피커와 외부 스피커 모두에서 출력됩니다.
		○○○○○○○○●●○	사운드가 외부 스피커에서만 출력됩니다.

■ 후면

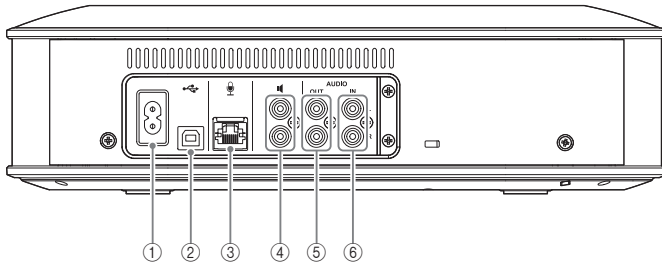

① 전원 단자

본 제품과 함께 제공된 전원 케이블을 연결하는 데 사용됩니다.

② USB 포트

본 제품과 함께 제공된 USB 케이블을 사용하여 본 제품을 PC 혹은 Mac에 연결하는 데 사용됩니다.

③ 마이크론 단자

마이크론 케이블을 사용하여 본 제품과 함께 제공된 마이크론을 연결하는 데 사용됩니다.

④ 외부 스피커 단자

스피커를 내장 앰프에 연결하는 데 사용됩니다.

⑤ 음향 출력 단자(AUDIO OUT)

비디오 컨퍼런스 시스템의 음향 입력 단자에 연결하는 데 사용됩니다.

⑥ 음향 입력 단자(AUDIO IN)

비디오 컨퍼런스 시스템의 음향 출력 단자에 연결하는 데 사용됩니다.

"YVC-1000 Configurator" 응용 프로그램을 통해 설정을 구성하여 본 제품에 외부 마이크론을 연결할 수도 있습니다. (→ 26페이지)

■ 하단

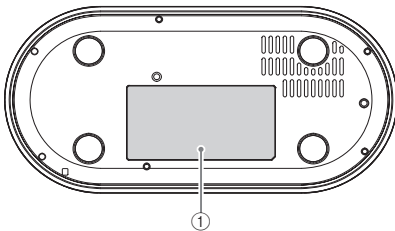

① 명판

다음 정보를 제공합니다.

Model No. (모델명): 본 제품의 모델 번호입니다

SERIAL LABEL: 본 제품의 일련 번호입니다

마이크로폰(YVC-MIC1000)

■ 상단

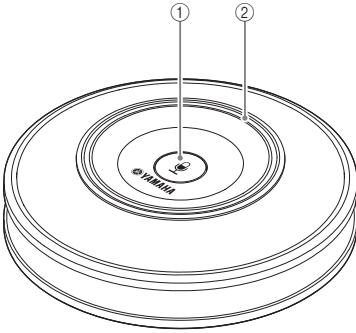

① 마이크로폰 음소거 단추(Ⓜ)

누르면 마이크로폰이 일시적으로 음소거됩니다. 음소거 기능을 취소하려면 다시 누릅니다.

② 마이크로폰 상태 표시등

마이크로폰이 활성화 상태인 경우 녹색으로 켜집니다. 마이크로폰이 음소거 상태인 경우 빨간색으로 깜빡입니다.

마이크로폰이 활성화 상태인 경우 사운드가 입력되면 이 표시등이 밝게 켜집니다.

■ 측면

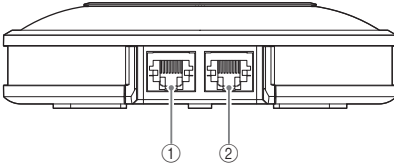

① 입력 단자(IN)

마이크로폰(YVC-MIC1000EX)(옵션)을 마이크로폰 케이블을 사용하여 연결합니다.

② 출력 단자(OUT)

컨트롤 유닛을 마이크로폰 케이블에 연결합니다.

■ 하단

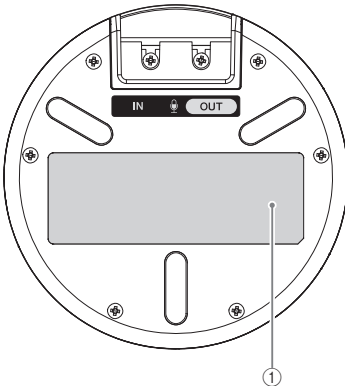

① 명판

다음 정보를 제공합니다.

Model No. (모델명): 본 제품의 모델 번호입니다

SERIAL LABEL: 본 제품의 일련 번호입니다

사용을 위해 설정하기

설치

회의실과 같이 실제로 사용할 위치에 본 제품을 설치하십시오.

■ 설치 시 참고 사항

- 마이크폰을 콘트롤 유닛으로부터 1m 이상 떨어뜨리십시오. 콘트롤 유닛이 마이크폰에 너무 가까울 경우 통화 상태에 에코 현상이 발생할 수 있습니다.
- 마이크폰을 잡음원으로부터 멀리 떨어뜨리십시오. PC/Mac이나 프로젝터의 방열팬 같은 잡음원이 마이크폰에 가까울 경우 통화 상태에 음질 저하 현상이 발생할 수 있습니다.

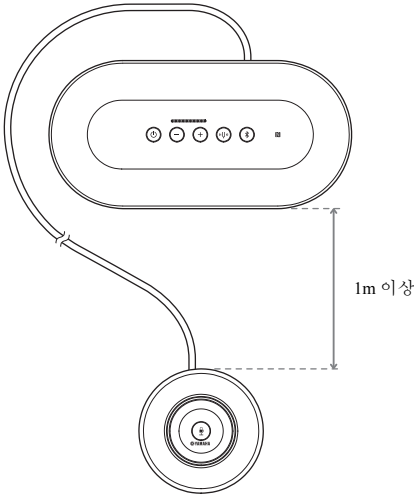

마이크로폰 및 전원 케이블 연결하기

본 제품과 함께 제공된 마이크로폰 및 전원 케이블을 연결합니다.

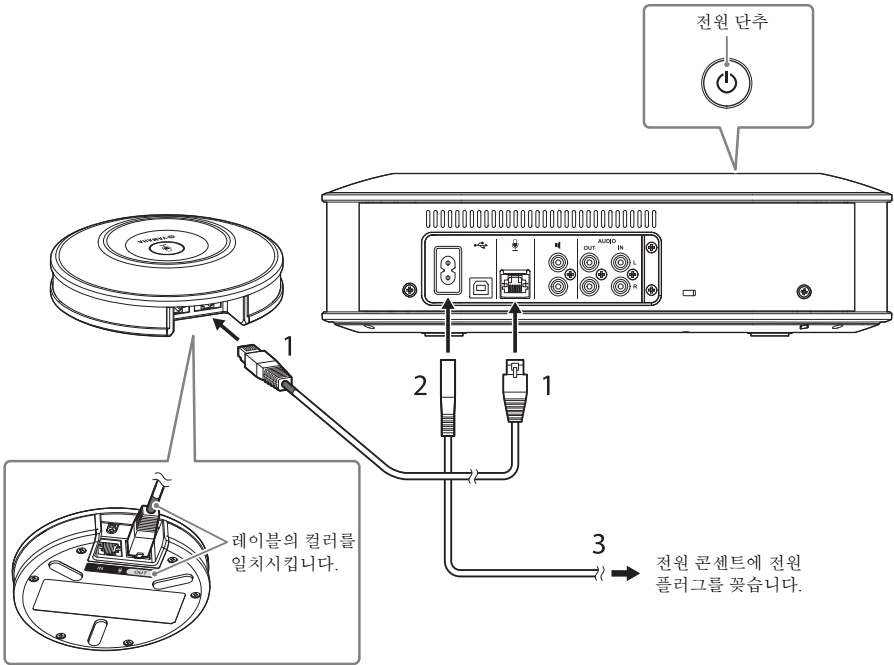

1 제품과 함께 제공된 마이크로폰 케이블을 사용하여 마이크로폰을 콘트롤 유닛에 연결합니다.

2 전원 케이블을 콘트롤 유닛의 전원 단자에 연결합니다.

3 전원 플러그를 콘센트에 연결합니다.

대기 모드가 시작되고 전원 단추(⏻)가 빨간색으로 점등됩니다.

참고 사항

- 마이크로폰 케이블을 연결하는 경우 마이크로폰 케이블과 마이크로폰 출력 단자 (OUT)의 레이블의 컬러를 일치시켜야 합니다.
- 전원 케이블을 콘트롤 유닛의 전원 단자와 콘센트에 완전히 꽂아야 합니다.

마이크로폰 및 스피커 추가하기

배치가 복잡하거나 여러 명이 참여하는 회의에서 본 제품만으로는 불충분한 경우 마이크로폰과 외부 스피커를 두 대 이상 연결하십시오. 자세한 내용은 "옵션으로 제공된 마이크로폰(YVC-MIC1000EX) 사용하기" (25페이지) 및 "외부 스피커 사용하기" (27페이지) 부분을 참조하십시오.

또한, 핸드 마이크와 같은 외부 마이크를 연결한 상태로, 자기거점에서 들리는 사운드를 증폭시키면서 통화 상대와 대화할 수 있습니다. 자세한 내용은 "외부 마이크로폰 사용하기" (26페이지) 부분을 참조하십시오.

설정

가장 잘 사용할 수 있도록 제품을 설정하십시오.

■ 전원 켜기

제품의 전원 단추(⏻)를 눌러 전원을 켭니다.
전원이 켜지면 모든 단추가 녹색으로 점등됩니다.

■ 음성 가이드스 언어 선택하기

음성 가이드스 언어는 기본적으로 영어로 설정되어 있습니다. 필요에 따라 언어를 전환합니다.
자세한 내용은 "음성 가이드스 설정 변경하기" (30페이지) 부분을 참조하십시오.

■ 스피커 선택하기

환경에 적합한 스피커 출력을 선택합니다.
자세한 내용은 "스피커 선택하기" (31페이지) 부분을 참조하십시오.

■ 스피커 음량 조정하기

환경에 적합한 스피커 음량을 조정합니다.
자세한 내용은 "스피커 음량 조정하기" (32페이지) 부분을 참조하십시오.

■ 자동 음향 조정 수행하기

자동 음향 조정을 수행하여 음향 설정이 제품 사용 환경에 가장 적합하도록 합니다.
자세한 내용은 "자동 음향 조정 기능 사용하기" (28페이지) 부분을 참조하십시오.

통신 장치에 연결하기

이 섹션에서는 각 통신 장치를 연결하는 방법에 대해 설명합니다.
연결 후 사운드가 정상적으로 출력되는지 확인하십시오.

USB 케이블을 사용하여 PC에 연결하기

■ 연결 전에 다음을 확인하십시오.

본 제품과 함께 제공된 USB 케이블을 준비합니다.
본 제품에 연결할 PC에서 다음과 같은 시스템 환경이 필요합니다.

• OS: Windows (*1)

• USB: USB 2.0 이상

(*1) 대응 버전은 아래 웹사이트에 게재되어 있습니다.

<http://www.yamaha.com/products/en/communication/>

참고 사항

- 둘 이상의 마이크로폰 혹은 스피커 (본 제품 포함) 를 PC 한 대에 동시에 연결할 수 없습니다.
- 본 제품과 함께 제공된 USB 케이블 이외의 케이블을 사용하지 마십시오. 다른 USB 케이블을 사용할 경우 작동에 문제가 발생할 수 있습니다.
- 본 제품은 PC 에 직접 연결해야 합니다. USB 허브를 통해 본 제품을 PC 에 연결할 경우 작동 문제가 발생할 수 있습니다.
- 드물지만 작업 부하나 제한된 메모리 여유 공간 등의 PC 상태로 인해 음향 재생이 중단될 수도 있습니다.

■ 연결

기본 제공된 USB 케이블을 사용하여 본 제품을 PC에 연결합니다.
연결 전에 본 제품을 대기 모드로 설정합니다.

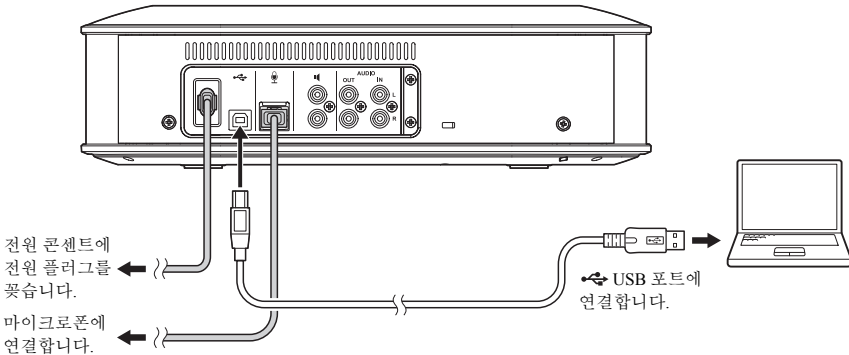

본 제품은 PC에서 기본 USB 음향 장치로 인식되므로 USB 드라이버를 별도로 설치하지 않아도 됩니다.

■ 정상 연결 확인하기

연결이 완료된 후 다음 단계를 수행하여 본 제품이 PC에서 정상적으로 인식되는지 확인합니다.

참고 사항

설정 창에 표시되는 항목 및 기타 옵션은 PC 환경에 따라 다릅니다.

1 전원 단추(⏻)를 눌러 제품의 전원을 켭니다.

전원이 켜지면 모든 단추가 녹색으로 점등됩니다.

2 제어판을 표시합니다.

- Windows 7에서 "시작" - "제어판"을 클릭합니다.
- Windows 8.1/10에서 시작 화면 왼쪽 하단을 마우스 오른쪽 단추로 클릭하고 "제어판"을 클릭합니다.

3 "하드웨어 및 소리" - "소리"를 클릭합니다.

"소리" 창이 나타납니다.

4 "재생" 탭을 클릭합니다.

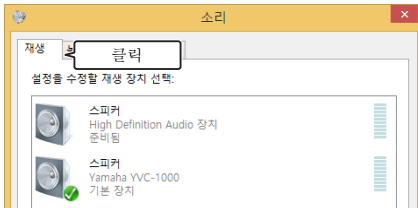

5 스피커 필드의 "Yamaha YVC-1000"이 기본 장치로 설정되어 있는지 확인합니다.

기본 장치로 설정되지 않은 경우 "Yamaha YVC-1000", "기본값으로 설정"을 차례로 클릭합니다.

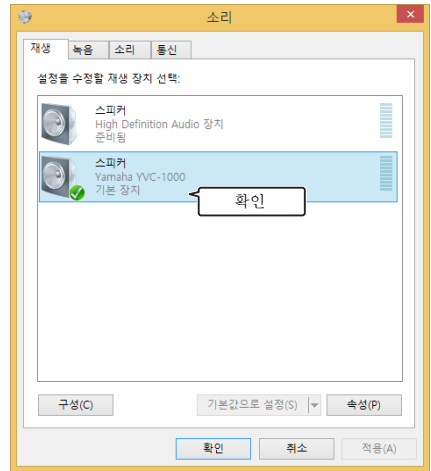

일반적으로 연결되면 "Yamaha YVC-1000"이 기본 장치로 자동 설정됩니다.

6 "녹음" 탭을 클릭합니다.

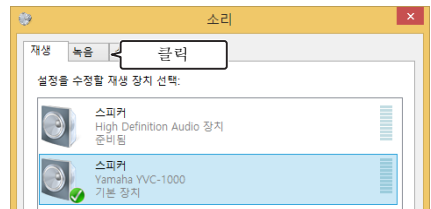

7 마이크 필드의 "Yamaha YVC-1000"이 기본 장치로 설정되어 있는지 확인합니다.

기본 장치로 설정되지 않은 경우 "Yamaha YVC-1000", "기본값으로 설정"을 차례로 클릭합니다.

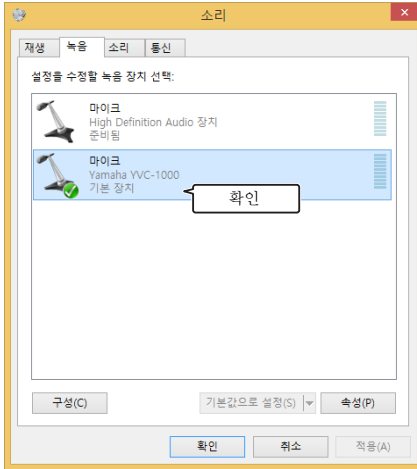

일반적으로 연결되면 "Yamaha YVC-1000"이 기본 장치로 자동 설정됩니다.

8 "OK"를 클릭하여 "소리" 창을 닫습니다.

■ 마이크론폰 감도 조정하기

환경에 따라 통화 상태에 유지직거리는 소리가 들리거나 사운드가 약해질 수 있습니다. 이 경우 마이크론폰 감도를 조정합니다.

참고 사항

설정 창에 표시되는 항목 및 기타 옵션은 PC 환경에 따라 다릅니다.

1 제어판을 표시합니다.

- Windows 7에서 "시작" - "제어판"을 클릭합니다.
- Windows 8.1/10에서 시작 화면 왼쪽 하단을 마우스 오른쪽 단추로 클릭하고 "제어판"을 클릭합니다.

2 "하드웨어 및 소리" - "소리"를 클릭합니다.

"소리" 창이 나타납니다.

3 "녹음" 탭을 클릭합니다.

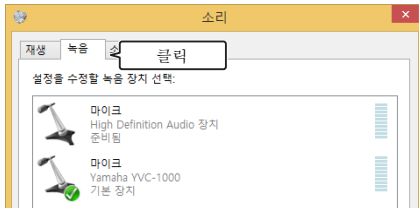

4 마이크 필드에서 "Yamaha YVC-1000"을 선택하고 "속성"을 클릭합니다.

"마이크 속성" 창이 나타납니다.

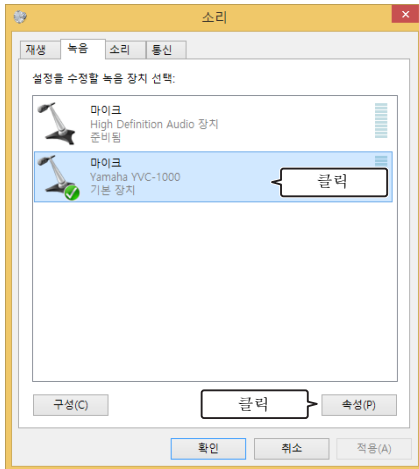

5 "수준" 탭을 클릭합니다.

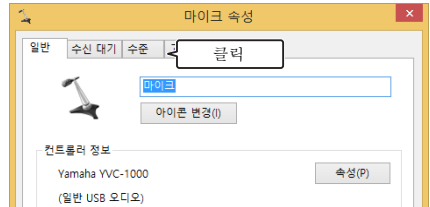

6 "마이크" 필드에서 마이크론폰 감도를 조정합니다.

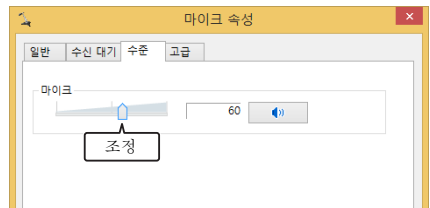

USB 케이블을 사용하여 Mac에 연결하기

■ 연결 전에 다음을 확인하십시오.

본 제품과 함께 제공된 USB 케이블을 준비합니다.

본 제품을 연결할 Mac에서 다음과 같은 시스템 환경이 필요합니다.

- OS: macOS (*1)
- USB: USB 2.0 이상

(*1) 대응 버전은 아래 웹사이트에 게재되어 있습니다.

<http://www.yamaha.com/products/en/communication/>

참고 사항

- 둘 이상의 마이크로폰 혹은 스피커 (본 제품 포함) 를 Mac 한 대에 동시에 연결할 수 없습니다.
- 본 제품과 함께 제공된 USB 케이블 이외의 케이블을 사용하지 마십시오. 다른 USB 케이블을 사용할 경우 작동에 문제가 발생할 수 있습니다.
- 본 제품은 Mac 에 직접 연결해야 합니다. USB 허브를 통해 본 제품을 Mac 에 연결할 경우 작동 문제가 발생할 수 있습니다.
- 드물지만 작업 부하나 메모리 여유 공간 등의 Mac 상태로 인해 음향 재생이 중단될 수도 있습니다.

■ 연결

기본 제공된 USB 케이블을 사용하여 본 제품을 Mac에 연결합니다.

연결 전에 본 제품을 대기 모드로 설정합니다.

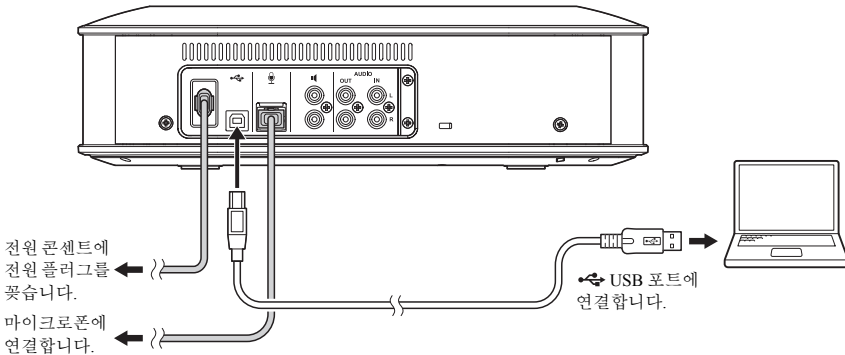

본 제품은 Mac에서 기본 USB 음향 장치로 인식되므로 USB 드라이버를 별도로 설치하지 않아도 됩니다.

■ 정상 연결 확인하기

연결이 완료된 후 다음 단계를 수행하여 본 제품이 Mac에서 정상적으로 인식되는지 확인합니다.

참고 사항

설정 창에 표시되는 항목 및 기타 옵션은 Mac 환경에 따라 다릅니다.

1 전원 단추(⏻)를 눌러 제품의 전원을 켭니다.

전원이 켜지면 모든 단추가 녹색으로 점등됩니다.

2 Mac 화면 왼쪽 상단의 애플 로고를 클릭하고 "시스템 환경설정"을 클릭합니다.

3 "사운드"를 클릭합니다. "사운드" 창이 나타납니다.



4 "출력" 탭을 클릭합니다.



5 "Yamaha YVC-1000"이 "사운드를 출력할 장비 선택:" 필드에 선택되어 있는지 확인합니다.

"Yamaha YVC-1000"이 선택되지 않은 경우 클릭하여 선택합니다.

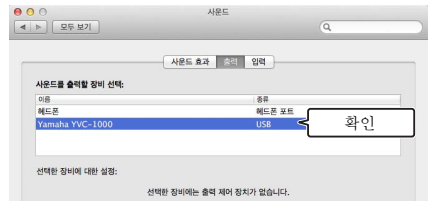

일반적으로 본 제품이 Mac에 연결되면 "Yamaha YVC-1000"이 자동으로 선택됩니다.

6 "입력" 탭을 클릭합니다.

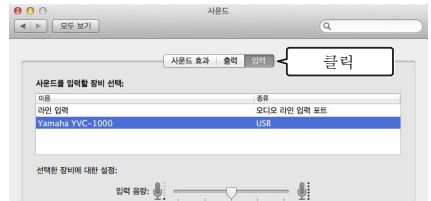

7 "Yamaha YVC-1000"이 "사운드를 입력할 장비 선택:" 필드에 선택되어 있는지 확인합니다.

"Yamaha YVC-1000"이 선택되지 않은 경우 클릭하여 선택합니다.

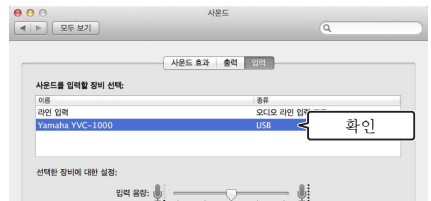

일반적으로 본 제품이 Mac에 연결되면 "Yamaha YVC-1000"이 자동으로 선택됩니다.

■ 마이크론 감도 조정하기

환경에 따라 통화 상태에 유지시켜주는 소리가 들리거나 사운드가 약해질 수 있습니다. 이 경우 마이크론 감도를 조정합니다.

참고 사항

설정 창에 표시되는 항목 및 기타 옵션은 Mac 환경에 따라 다릅니다.

1 Mac 화면 왼쪽 상단의  에서 "시스템 환경설정" - "사운드" - "입력" 탭을 선택합니다.

2 "입력 음량" 필드에서 마이크론 감도를 조정합니다.

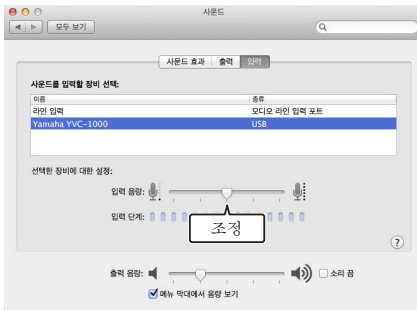

Bluetooth를 통해 스마트폰 혹은 타블릿에 연결하기

■ 연결 전에 다음을 확인하십시오.

Bluetooth 호환 스마트폰 혹은 타블릿(이하 "스마트폰")을 준비합니다.

참고 사항

- 스마트폰과 본 제품 사이의 거리는 10m 이내여야 합니다 (사이에 장애물이 없을 경우).
- Yamaha 가 본 제품과 스마트폰 사이의 모든 Bluetooth 연결을 보장하지는 않습니다.



- 본 제품은 스마트폰 디스플레이에 "YVC-1000 Yamaha"로 표시됩니다.
- Bluetooth를 사용하여 본 제품에 연결할 수 있는 스마트폰은 한 대뿐입니다.

■ 페어링하기

페어링은 본 제품에 스마트폰을 등록하는 작업입니다. Bluetooth 연결이 처음 설정되는 경우 혹은 페어링 정보가 삭제된 경우 페어링이 필요합니다.

페어링이 수행되고 나면 간단한 절차를 통해 Bluetooth 연결을 설정할 수 있습니다.



- 스마트폰에서 페어링이 완료되었는지 확인합니다. 페어링에 실패할 경우 다시 페어링해 봅니다.
- 페어링 작업 중에 본 제품에 대한 전원 공급이 중지되면 페어링 정보가 폐기될 수 있습니다. 이 경우 다시 페어링해 봅니다.
- 본 제품은 최대 8대의 스마트폰과 페어링할 수 있습니다. 9번째 스마트폰과의 페어링에 성공하면 Bluetooth 연결이 설정되었을 때 날짜와 시간이 가장 오래된 스마트폰의 페어링 정보가 삭제됩니다.
- Bluetooth를 사용하여 본 제품을 다른 스마트폰에 연결한 경우 페어링 전에 해당 스마트폰과의 연결을 끊습니다.

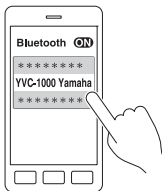
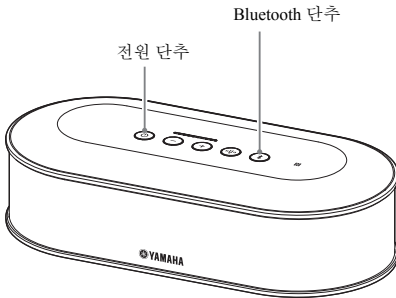

1 전원 단추(⏻)를 눌러 제품의 전원을 켭니다.

전원이 켜지면 모든 단추가 녹색으로 점등됩니다.

2 Bluetooth 단추(📶)를 누릅니다.

Bluetooth 단추(📶)가 파란색으로 점멸합니다.

3 Bluetooth 단추(📶)를 2초 이상 누르고 있습니다.

Bluetooth 단추(📶)가 파란색으로 빠르게 점멸하면서 페어링이 활성화됩니다.

4 스마트폰에서 페어링 작업을 수행합니다.

암호를 입력하라는 메시지가 표시되면 숫자 "0000"을 입력합니다.



Bluetooth 단추(📶)가 파란색으로 빠르게 점멸하는 동안 Bluetooth 단추(📶)를 누른 경우 혹은 90초가 지나서도 페어링이 완료되지 않은 경우 페어링 활성화 상태가 취소됩니다.

■ 페어링된 스마트폰과의 Bluetooth 연결 설정하기



스마트폰에 따라 페어링과 동시에 Bluetooth 연결이 설정되는 경우가 있습니다. 이 경우 이 절차를 수행하지 않아도 됩니다.

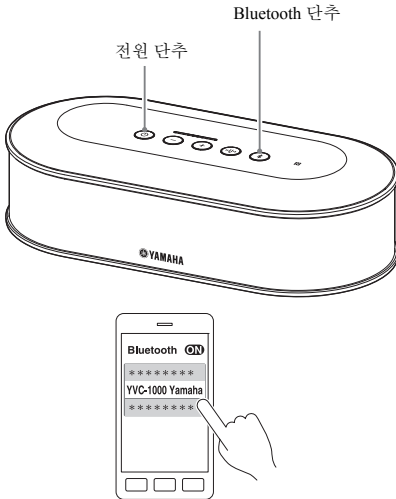

1 전원 단추(⏻)를 눌러 제품의 전원을 켭니다.

전원이 켜지면 모든 단추가 녹색으로 점등됩니다.

2 Bluetooth 단추(📶)를 누릅니다.

Bluetooth 단추(📶)가 파란색으로 점멸하면서 Bluetooth 연결이 활성화됩니다.

3 페어링된 스마트폰에서 Bluetooth 연결을 설정합니다.

연결이 완료되면 단추가 파란색으로 점등됩니다.

또한 음성 가이드를 통해 Bluetooth 연결에 성공했다는 사실이 사용자에게 알려집니다.



Bluetooth 단추(📶)가 파란색으로 점멸하는 동안 Bluetooth 단추(📶)를 누른 경우 혹은 90초가 지나서도 Bluetooth 연결이 완료되지 않은 경우 Bluetooth 활성화 상태가 취소됩니다.

■ NFC 기능을 사용하여 페어링 및 Bluetooth 연결 작업 수행하기 (NFC 호환 모델의 경우)

스마트폰이 다음과 같은 조건을 충족하는 경우(이하 "NFC 호환 모델") 페어링 및 Bluetooth 연결 작업을 손쉽게 수행할 수 있습니다.

- NFC 호환 Android 장치
- 이 절차를 시작하기 전에 스마트폰에서 NFC 기능을 켭니다.

참고 사항

스마트폰에 따라 이 기능이 제대로 작동하지 않거나 연결 가능한 거리가 다를 수 있습니다.



- 스마트폰이 케이스에 들어 있을 경우 케이스를 분리합니다.
- 페어링 혹은 Bluetooth 연결에 실패할 경우 본 제품 위로 가져가는 스마트폰 위치를 변경합니다.

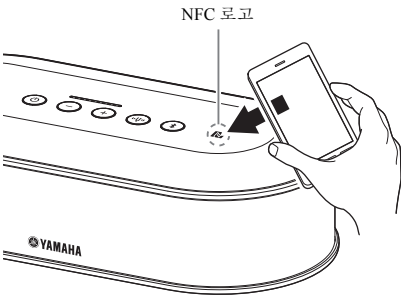

1 전원 단추(⏻)를 눌러 제품의 전원을 켭니다.

전원이 켜지면 모든 단추가 녹색으로 점등됩니다.

2 Bluetooth 단추(📶)를 누릅니다.

Bluetooth 단추(📶)가 파란색으로 점멸하면서 Bluetooth 연결이 활성화됩니다.

3 스마트폰을 본 제품의 NFC 로고 위로 가져옵니다.

연결이 완료되면 단추가 파란색으로 점등됩니다.

또한 음성 가이드를 통해 Bluetooth 연결에 성공했다는 사실이 사용자에게 알려집니다.



Bluetooth 단추(📶)가 파란색으로 점멸하는 동안 Bluetooth 단추(📶)를 누른 경우 혹은 90초가 지나서도 Bluetooth 연결이 완료되지 않은 경우 Bluetooth 활성화 상태가 취소됩니다.

■ Bluetooth 연결 종료하기

Bluetooth 연결이 설정된 동안 다음 작업 중 하나를 수행하면 Bluetooth 연결이 종료됩니다.

- Bluetooth 단추(📶)를 누릅니다.
- 스마트폰에서 Bluetooth 연결 해제 절차를 수행합니다.
- 스마트폰을 본 제품의 NFC 로고 위로 가져옵니다(NFC 호환 모델의 경우).

Bluetooth 연결이 종료되면 Bluetooth 단추(📶)가 녹색으로 점등됩니다.

또한 음성 가이드를 통해 Bluetooth 연결이 종료되었다는 사실이 사용자에게 알려집니다.



본 제품이 대기 모드로 전환되는 경우에도 Bluetooth 연결이 종료됩니다.

음향 케이블을 사용하여 비디오 컨퍼런스 시스템에 연결하기

■ 연결 전에 다음을 확인하십시오.

입력 및 출력용 음향 케이블(스테레오 RCA 핀 플러그) 2개를 준비합니다.



모델에 따라 비디오 컨퍼런스 시스템이 제공하는 음향 입력 및 출력 단자의 모양이 다를 수 있습니다. 플러그 모양이 비디오 컨퍼런스 시스템의 음향 입력 및 출력 단자 모양과 일치하는 음향 케이블을 사용합니다. 본 제품은 비디오 컨퍼런스 시스템에 연결할 플러그 유형과 관계없이 스테레오 RCA 핀 플러그에 연결해야 합니다.

■ 연결

음향 케이블을 사용하여 본 제품을 비디오 컨퍼런스 시스템에 연결합니다.

연결 전에 본 제품을 대기 모드로 설정합니다.

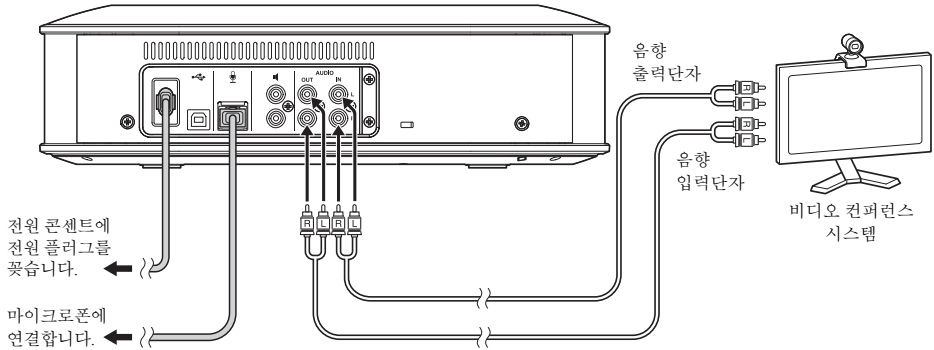

■ 비디오 컨퍼런스 시스템에 대한 설정 변경하기

사운드 입력/출력 설정을 변경하여 본 제품이 비디오 컨퍼런스 시스템의 마이크로폰 및 스피커로 사용되도록 합니다.

참고 사항

비디오 컨퍼런스 시스템 측의 마이크로폰 및 스피커를 비활성화해야 합니다.

■ "YVC-1000 Configurator"으로 설정하기

비디오 컨퍼런스 시스템을 사용하는 경우, "YVC-1000 Configurator" 응용 프로그램을 다운로드한 PC 또는 Mac에 본 제품을 연결하고, 비디오 컨퍼런스 시스템에 음향 입력 단자가 연결된 장치를 설정하십시오.

자세한 내용은 "비디오 컨퍼런스 시스템이 연결된 경우:" (36페이지) 부분을 참조하십시오.

환경에 따라 통화 상대에 우지직거리는 소리가 들리거나 사운드가 약해질 수 있습니다. 이 경우 "YVC-1000 Configurator" 응용 프로그램을 사용하여 음향 출력 음량을 조정하십시오.

자세한 내용은 "음향 출력 음량 조정하기" (38페이지) 부분을 참조하십시오.



- 음향 입력 단자에 연결할 장치는 비디오 컨퍼런스 시스템으로 기본 설정되어 있습니다.
- "YVC-1000 Configurator"를 사용하여 구성된 설정이 본 제품에 저장되므로 설정이 완료된 후 PC 또는 Mac을 연결된 상태로 유지하지 않아도 됩니다. 구성된 설정은 본 제품을 끈 후에도 계속해서 저장됩니다.

편의 기능 사용하기

이 섹션에서는 본 제품의 편의 기능에 대해 설명합니다.

옵션으로 제공된 마이크로폰(YVC-MIC1000EX) 사용하기

기본 제공된 마이크로폰과 옵션으로 제공된 마이크로폰(YVC-MIC1000EX)을 포함하여 최대 5대의 마이크로폰을 본 제품에 연결할 수 있습니다. 마이크로폰 한 대만으로는 처리할 수 없는 복잡한 배치 혹은 여러 명이 참여하는 회의에서 본 제품을 사용하는 경우 여러 마이크로폰을 사용하여 사운드 감지 가능 영역을 확장할 수 있습니다.

■ 설치

모든 마이크로폰을 콘트롤 유니트로부터 1~20m 멀리 떨어뜨리십시오. 다음 그림에서는 일렬로 설치된 마이크로폰 5대의 예를 보여 줍니다.

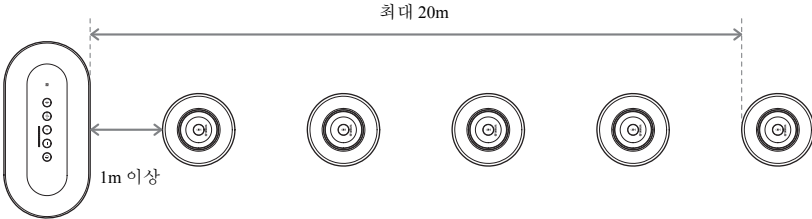

참고 사항

콘트롤 유니트가 마이크로폰에 너무 가까울 경우 통화 상태에 에코 현상이 발생할 수 있습니다.

■ 연결

마이크로폰 케이블을 사용하여 여러 마이크로폰을 연결합니다.

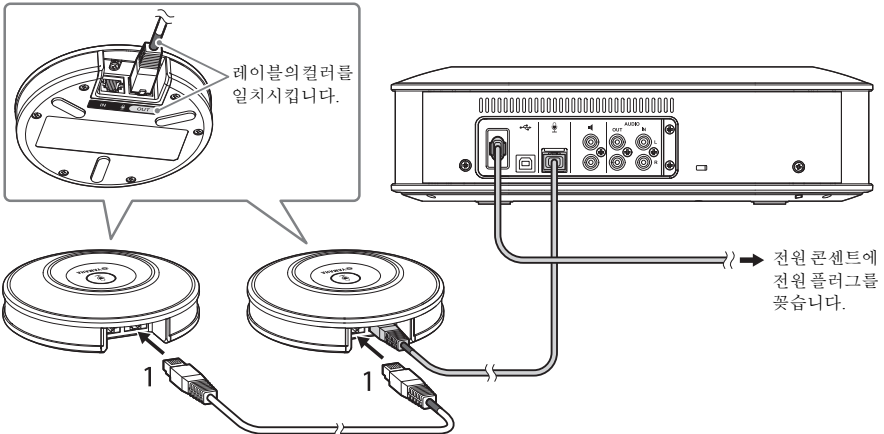

1 두 번째 마이크로폰을 첫 번째 마이크로폰에 연결합니다.

2 필요한 경우 세 번째 마이크로폰과 이후의 마이크로폰을 서로 연결합니다.

참고 사항

마이크로폰을 연결하는 경우 마이크로폰 케이블과 마이크로폰 출력 단자 (OUT) 의 레이블의 컬러를 일치시켜야 합니다.

외부 마이크로폰 사용하기

최대 2대의 핸드 마이크나 핀 마이크와 같은 외부 마이크로폰을 본 제품에 연결할 수 있습니다. 통화 상대와 대화할 때 자신에게 들리는 사운드를 증폭시키려면 외부 마이크로폰을 연결하십시오.



무선 핸드 마이크나 무선 핀 마이크도 사용할 수 있습니다.

■ 준비

외부 마이크로폰을 연결하려면 YVC-1000에 연결할 수 있는 RCA 핀 플러그가 있는 케이블이 달린 마이크로폰을 사용하십시오.

■ 연결

다음 예에서는 본 제품에 핸드 마이크 한 대를 연결한 경우를 보여줍니다.

본 제품과 함께 제공된 마이크로폰이나 옵션으로 제공된 마이크로폰(YVC-MIC1000EX)과 함께 외부 마이크로폰을 사용할 수 있습니다.

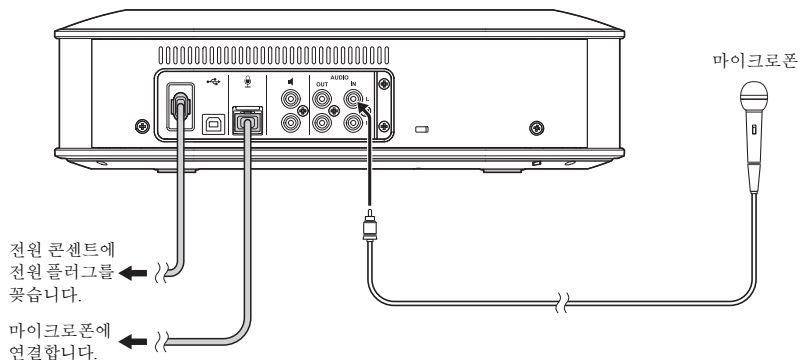

- 외부 마이크로폰이 감지한 사운드는 통화 상대에 더 출력될 뿐 아니라 내장 스피커에서도 출력됩니다. 외부 스피커를 사용하는 경우에는 사운드가 외부 스피커에서도 출력됩니다.
- 연결된 외부 마이크로폰이 없는 음향 입력 단자에 비디오 컨버런스 시스템을 연결할 수 있습니다. 자세한 내용은 "음향 케이블을 사용하여 비디오 컨버런스 시스템에 연결하기" (23페이지) 부분을 참조하십시오.

■ "YVC-1000 Configurator"으로 설정하기

외부 마이크로폰을 사용하는 경우 "YVC-1000 Configurator" 응용 프로그램을 다운로드한 PC 또는 Mac에 본 제품을 연결하여 외부 마이크로폰을 사용하도록 설정하십시오. 또한 사용 중인 외부 마이크로폰 유형이나 해당 환경에 맞게 음량 또는 음색을 조정하십시오.

자세한 내용은 "외부 마이크로폰이 연결된 경우:" (36페이지) 부분을 참조하십시오.

참고 사항

되먹임 소리가 들리면 외부 마이크로폰을 스피커에서 멀리 떨어뜨리거나 "YVC-1000 Configurator" 를 사용하여 외부 마이크로폰의 감도를 낮추십시오.



"YVC-1000 Configurator" 를 사용하여 구성한 설정이 본 제품에 저장되므로 설정이 완료된 후 PC 또는 Mac 을 연결된 상태로 유지하지 않아도 됩니다. 구성된 설정은 본 제품을 끈 후에도 계속해서 저장됩니다.

외부 스피커 사용하기

최대 2대의 앰프 내장 스피커를 본 제품에 연결하여 외부 스피커로 사용할 수 있습니다. 내장 스피커만으로는 처리할 수 없는 복잡한 배치 혹은 여러 명이 참여하는 회의에서 본 제품을 사용하는 경우 외부 스피커를 사용하여 재생 사운드 감지 가능 영역을 확장할 수 있습니다.

참고 사항

지연 및 왜곡 현상이 적은 외부 스피커를 사용합니다.
지연 혹은 왜곡 현상이 많은 외부 스피커를 사용할 경우 통화 상대에 에코 현상이 발생할 수 있습니다.

■ 준비

연결할 외부 스피커 수에 맞게 음향 케이블(RCA 핀 플러그)을 준비합니다.



- 모델에 따라 앰프 내장 스피커의 음향 입력 단자 모양이 다를 수 있습니다. 플러그 모양이 각 스피커의 음향 입력 단자 모양과 일치하는 음향 케이블을 사용합니다. 본 제품은 각 스피커에 연결할 플러그 유형과 관계없이 RCA 핀 플러그에 연결해야 합니다.
- 모노 신호는 두 외부 스피커 단자 모두에서 음향 신호로 출력됩니다.

■ 설치

모든 외부 스피커를 모든 마이크로폰으로부터 1~20m 떨어뜨립니다.
다음 그림에서는 외부 스피커 두 대와 마이크로폰 한 대의 설치 예를 보여 줍니다.

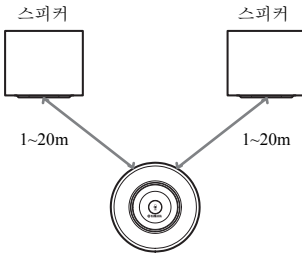

참고 사항

외부 스피커와 마이크로폰의 간격이 너무 가깝거나 멀 경우 통화 상대에 에코 현상이 발생할 수 있습니다.

■ 연결

음향 케이블을 사용하여 본 제품을 외부 스피커에 연결합니다.
다음 예에서는 외부 스피커 두 대가 연결된 경우를 보여줍니다.

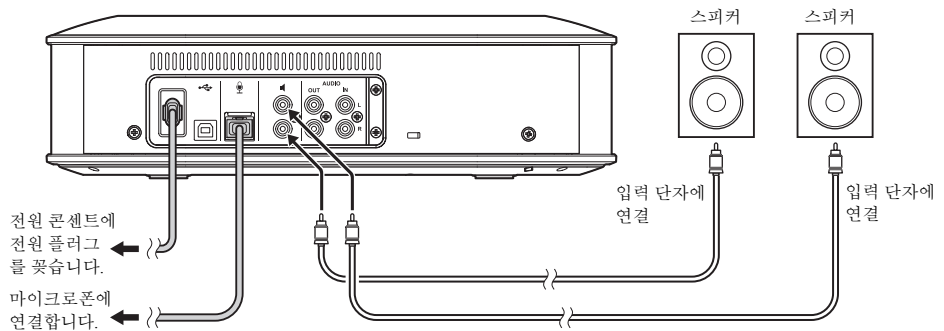

참고 사항

음향 출력 단자에 외부 스피커를 연결하지 마십시오.

자동 음향 조정 기능 사용하기

자동 음향 조정 기능은 본 제품을 설치한 위치의 음향 기능과 마이크로폰/스피커를 설치할 위치 등의 음향 조건을 자동으로 측정한다음 본 제품을 사용하는 환경에 맞게 음향 설정을 최적의 레벨로 조정합니다.

본 제품을 설치한 위치를 변경한 경우 혹은 마이크로폰 수를 변경하거나 외부 스피커를 연결한 경우 본 제품을 사용하기 전에 자동 음향 조정을 수행해야 합니다.



자동 음향 조정의 결과는 전원을 끈 후에도 계속해서 저장됩니다.

■ 준비

자동 음향 조정을 정상적으로 수행하려면 다음과 같이 준비합니다.

- 콘트롤 유닛, 마이크로폰 및 외부 스피커(사용할 경우)를 실제로 사용할 위치에 배치한 다음 연결을 설정합니다.
- 스피커 음량을 조정하여 레벨 표시등의 램프가 4개 이상 점등되도록 합니다.

■ 자동 음향 조정 수행하기

자동 음향 조정이 활성화된 경우 자동 음향 조정을 수행하는 절차에 대해 설명하는 음성 가이드가 재생됩니다.

소리굽쇠 단추

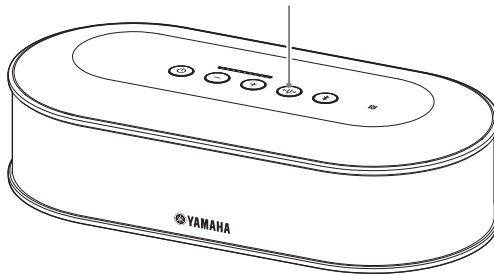

1 소리굽쇠 단추(🔨)를 2초 이상 누르고 있습니다.

소리굽쇠 단추(🔨)가 주황색으로 점멸하면서 자동 음향 조정이 시작됩니다.

2 음향 측정이 시작됩니다.

스피커에서 백색 잡음(쉬쉬하는 소리)이 측정음으로 재생됩니다. 측정 중에는 장치로부터 멀리 떨어져서 조용히 합니다.

3 음향 설정이 시작됩니다.

이때 적응형 에코 캔슬러 설정, 자동 톤 EQ 설정, 외부 스피커 지연 보정 및 주파수 특성 보정이 수행됩니다.

참고 사항

"MODE" 가 "YVC-1000 Configurator" 를 사용하여 "PA MICROPHONE" 으로 설정된 경우 외부 스피커 지연 보정을 사용할 수 없습니다.

4 자동 음향 조정이 종료됩니다.

자동 음향 조정이 종료되면 음성 가이드를 통해 결과가 알려집니다.

또한 소리굽쇠 단추(🔨)의 색상 및/혹은 점등 상태로 결과를 알 수 있습니다.

각 표시등 상태의 의미는 다음과 같습니다.

- 점등(녹색): 정상 종료
- 고속 점멸(주황색): 비정상 종료



다음과 같은 경우에는 자동 음향 조정을 시작할 수 없습니다.

- 스피커 음량이 낮은 경우(레벨 표시등에서 점등된 램프가 3개 이하인 경우).
- 연결된 마이크로폰이 없는 경우.
- 음향 측정 중에 다음과 같은 작업 혹은 상태가 감지되면 자동 음향 조정이 중지됩니다.
 - 소리굽쇠 단추(🔨)를 누른 상태.
 - USB 케이블을 사용하여 PC 또는 Mac에 본 제품을 연결한 경우, 스피커 음량이 PC 또는 Mac을 통해 조작되었습니다.
 - 마이크로폰 케이블을 분리한 상태.
 - 외부 스피커만 활성화된 경우, 출력되는 사운드가 없는 상태.

■ 자동 음향 조정이 비정상적으로 종료된 경우(문제 감지)

자동 음향 조정이 비정상적으로 종료된 경우(문제 감지) 소리급쇠 단추(Ⓜ)가 주황색으로 빠르게 점멸합니다. 음성 가이드를 사용하여 감지된 문제를 확인하고 "경고 가이드스 목록" (43페이지) 부분을 참조하여 적절한 조치를 취합니다.

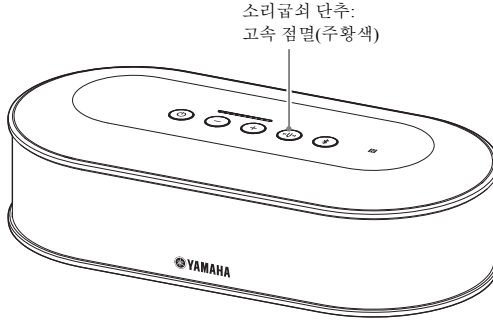

1 주황색으로 빠르게 점멸하는 동안 소리급쇠 단추(Ⓜ)를 누릅니다.

감지된 문제에 대한 정보가 음성 가이드를 통해 5초 간격으로 3회에 걸쳐 사용자에게 알려줍니다.

2 첫 번째 문제의 재생이 완료되면 1분 뒤에 다음 문제에 대한 정보가 음성 가이드를 통해 사용자에게 알려집니다.

모든 문제의 재생이 완료되면 소리급쇠 단추(Ⓜ)가 녹색으로 점등되고 본 제품이 표준 모드로 돌아갑니다.



- 주황색으로 빠르게 점멸하는 동안 소리급쇠 단추(Ⓜ)를 누르지 않은 채 5분이 경과하면 소리급쇠 단추(Ⓜ)가 녹색으로 점등되고 본 제품이 표준 모드로 돌아갑니다.
- 가이드스 재생 중에 소리급쇠 단추(Ⓜ)를 누르면 가이드스 상태를 따라 아래에 표시된 대로 본 제품이 작동합니다.
 - 문제가 재생되는 경우: 재생이 중지되고 본 제품이 다음 문제를 재생하기 위해 대기 모드(1분)로 전환됩니다.
 - 문제가 재생되지 않는 경우: 다음 문제의 재생이 즉시 시작됩니다.

■ 일반 사용 시 음향 상태 감지하기

일반 사용 시 음향 상태의 문제가 감지되면 소리급쇠 단추(Ⓜ)가 주황색으로 점등 혹은 점멸합니다. 음성 가이드를 사용하여 감지된 문제를 확인하고 "경고 가이드스 목록" (43페이지) 부분을 참조하여 적절한 조치를 취합니다.

단추가 주황색으로 점등 혹은 점멸하는 동안 소리급쇠 단추(Ⓜ)를 누릅니다. 감지된 문제에 대한 정보가 음성 가이드를 통해 사용자에게 알려집니다. 음성 가이드스가 종료되면 소리급쇠 단추(Ⓜ)가 녹색으로 점등됩니다.



가이드스 재생 중에 소리급쇠 단추(Ⓜ)를 누르면 재생이 중지되고 소리급쇠 단추(Ⓜ)가 녹색으로 점등됩니다.

음성 가이드스 설정 변경하기

음성 가이드스를 사용하여 Bluetooth 연결, 음향 상태 문제, 자동 음향 조정 절차 등의 작업 결과를 알립니다. 필요에 따라 음성 가이드스를 활성화/비활성화하고 언어를 전환할 수 있습니다. 음성 가이드스 언어는 기본적으로 영어로 설정되어 있습니다. 필요에 따라 언어를 전환합니다.

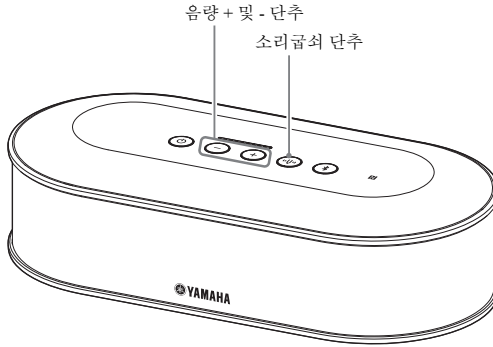

■ 음성 가이드스 언어 전환하기

음성 가이드스가 활성화된 경우 소리굽쇠 단추(⏻)를 누른 상태에서 음량 + 단추(+)를 반복적으로 누릅니다.

음량 + 단추(+)를 누를 때마다 아래에 표시된 대로 언어가 전환됩니다.

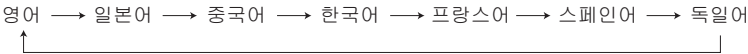

선택한 언어 이름이 음성 가이드스를 통해 사용자에게 알려집니다.

■ 음성 가이드스 비활성화하기

음성 가이드스가 활성화된 경우 소리굽쇠 단추(⏻)를 누른 상태에서 음량 - 단추(-)를 누릅니다.

음성 가이드스가 비활성화되었다는 정보가 음성 가이드스를 통해 사용자에게 알려집니다.

■ 음성 가이드스 활성화하기

음성 가이드스가 비활성화된 경우 소리굽쇠 단추(⏻)를 누른 상태에서 음량 + 단추(+)를 누릅니다.

음성 가이드스가 활성화되었다는 정보가 음성 가이드스를 통해 사용자에게 알려집니다.

스피커 선택하기

수신음을 출력할 때 내장 스피커만 사용할지, 외부 스피커만 사용할지 혹은 내장 스피커와 외부 스피커를 모두 사용할지 여부를 선택합니다.

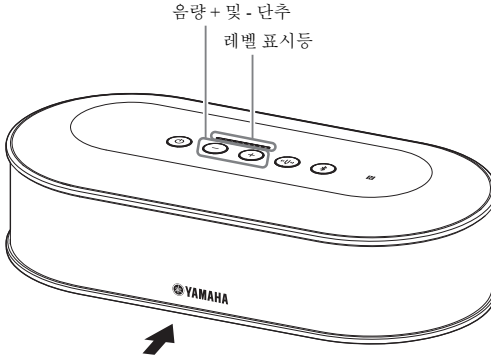

아래 표에서는 이 슬라이드에 나와 있는 표시등 패턴을 보여 줍니다.

1 음량 + 및 - 단추 (+ -)를 2초간 동시에 누르고 있습니다.

음량 + 및 - 단추(+ -)가 녹색으로 점멸합니다.

선택한 스피커가 레벨 표시등에 표시되고 스피커를 결정하라는 메시지가 음성 가이드를 통해 제공됩니다.

표시등 패턴 (●: 켜짐, ○: 꺼짐)	스피커 출력
○●●○○○○○○○○	사운드가 내장 스피커에서만 출력됩니다.
○●●○○○○●●○	사운드가 내장 스피커와 외부 스피커 모두에서 출력됩니다.
○○○○○○○●●○	사운드가 외부 스피커에서만 출력됩니다.

2 음량 + (+) 단추 혹은 음량 - (-) 단추를 눌러 필요한 스피커를 변경합니다.

스피커가 변경된 경우 새 스피커에 대한 정보가 음성 가이드를 통해 사용자에게 알려줍니다.

6초 이상 음량 + (+) 단추 혹은 음량 - (-) 단추를 누르지 않으면 본 제품이 표준 모드로 돌아갑니다.

작업	변경 내용
음량 + 단추 (+) 를 누릅니다.	외부 스피커 출력을 활성화할지 혹은 비활성화할지 여부를 전환합니다.
음량 - 단추 (-) 를 누릅니다.	내장 스피커 출력을 활성화할지 혹은 비활성화할지 여부를 전환합니다.



내장 스피커와 외부 스피커를 모두 비활성화할 수는 없습니다.

스피커 음량 조정하기

외부 스피커가 연결되지 않은 경우 혹은 내장 스피커만 활성화된 경우 음량 + 및 - 단추(⊕ ⊖)를 눌러 음량을 조정합니다.

외부 스피커가 활성화된 경우에는 외부 스피커를 사용하는 환경에 맞게 다음 절차를 수행합니다.

■ 내장 스피커와 외부 스피커가 모두 활성화된 경우:

1. 외부 스피커 음량을 최소 레벨로 설정합니다.
2. 음량 + 및 - 단추(⊕ ⊖)를 눌러 내장 스피커 음량을 조정합니다.
3. 외부 스피커 음량을 조정합니다.

■ 외부 스피커만 활성화된 경우:

먼저 아래에 설명된 1~3 단계를 수행하여 외부 스피커 음량을 수정합니다. 그런 다음 본 제품의 음량 + 및 - 단추(⊕ ⊖)를 사용하여 본 제품을 사용 중일 때의 음량을 조정합니다.

1. 외부 스피커 음량을 최소 레벨로 설정합니다.
2. 음량 + 단추(⊕)를 눌러 음량을 최대 레벨로 설정합니다.
3. 외부 스피커 음량을 사용 중에 가능한 최대 레벨로 조정합니다.
4. 음량 + 및 - (⊕ ⊖) 단추를 사용하여 음량을 원하는 레벨로 조정합니다.

참고 사항

스피커 음량을 조정하는 경우 우지직거리는 소리가 들리지 않도록 주의해야 합니다. 우지직거리는 소리가 들릴 경우 통화 상대에 에코 현상이 발생할 수 있습니다.



콘트롤 유니트의 음량 + 및 - 단추(⊕ ⊖)를 조작하면 내장 스피커와 외부 스피커 모두의 음량을 조정할 수 있습니다.

PC 혹은 Mac이 USB 케이블을 사용하여 연결된 경우 해당 스피커 음량이 동기식으로 조정됩니다.

마이크로폰 음소거하기

마이크로폰을 일시적으로 중지하여 통화 상대방에게 음성이 들리지 않도록 합니다.

■ 마이크로폰 음소거하기

마이크로폰 음소거 단추(⊕)를 누릅니다.

마이크로폰 상태 표시등이 빨간색으로 깜빡이고 마이크로폰 음소거가 시작됩니다.

■ 마이크로폰 음소거 취소하기

마이크로폰 음소거 중에 마이크로폰 음소거 단추(⊕)를 누릅니다.

마이크로폰 상태 표시등이 녹색으로 점등되고 마이크로폰 음소거가 취소됩니다.



마이크로폰 음소거 기능은 모든 마이크로폰과 동기화됩니다. 여러 마이크로폰이 연결된 동안 그 중 한 대가 음소거되면 모든 마이크로폰이 음소거됩니다.

참고 사항

이 기능을 사용하도록 설정되었더라도 외부 마이크로폰이 음소거되지 않습니다.

스피커 음소거하기

스피커를 일시적으로 음소거하여 수신음을 들을 수 없도록 합니다.

이 기능은 PC 혹은 Mac이 USB 케이블을 사용하여 연결된 경우에만 사용할 수 있습니다.

■ 스피커 음소거하기

PC 혹은 Mac에서 스피커를 음소거합니다.

음량 + 및 - 단추(⊕ ⊖)가 녹색으로 점멸하고 스피커가 음소거됩니다.

■ 스피커 음소거 취소하기

PC 혹은 Mac에서 음소거된 스피커의 음소거를 취소합니다.

음량 + 및 - 단추(⊕ ⊖)가 녹색으로 점등되고 스피커의 음소거가 취소됩니다.



음량 + 및 - 단추(⊕ ⊖)를 눌러 스피커의 음소거를 해제할 수도 있습니다.

Bluetooth 기능 활성화 혹은 비활성화하기

Bluetooth 연결을 사용하지 않을 경우 Bluetooth 기능을 비활성화할 수 있습니다. Bluetooth 연결을 다시 사용하려면 Bluetooth 기능을 활성화합니다.

■ Bluetooth 기능 비활성화하기

1 전원이 켜져 있을 때 (전원 단추(⏻)가 녹색으로 점등되었을 때), 전원 단추(⏻)를 2 초 이상 눌러 대기 모드에 들어갑니다.

대기 모드가 시작되고 전원 단추(⏻)가 빨간색으로 점등됩니다.

2 Bluetooth 단추(📶)와 음량 - 단추(⏮)를 누른 상태에서 전원 단추(⏻)를 누른 다음, 전원 단추(⏻)에서만 손을 뺍니다.

레벨 표시등의 램프가 좌우로 움직이며 점멸하고 전원 켜기 작동이 시작됩니다. 반드시 Bluetooth 단추(📶)와 음량 - 단추(⏮)는 누르고 있어야 합니다.

3 Bluetooth 기능이 비활성화되면 음성 가이드스를 통해 알려집니다. 레벨 표시등이 꺼져있을 때, Bluetooth 단추(📶)와 음량 - 단추(⏮)에서 손을 뺍시오.

Bluetooth 단추(📶)가 꺼져있는지 확인하십시오.

■ Bluetooth 기능 활성화하기

1 전원이 켜져 있을 때 (전원 단추(⏻)가 녹색으로 점등되었을 때), 전원 단추(⏻)를 2 초 이상 눌러 대기 모드에 들어갑니다.

대기 모드가 시작되고 전원 단추(⏻)가 빨간색으로 점등됩니다.

2 Bluetooth 단추(📶)를 누른 상태에서 전원 단추(⏻)를 누른 다음, 전원 단추(⏻)에서만 손을 뺍니다.

레벨 표시등의 램프가 좌우로 움직이며 점멸하고 전원 켜기 작동이 시작됩니다. 반드시 Bluetooth 단추(📶)는 누르고 있어야 합니다.

3 Bluetooth 기능이 활성화되면 음성 가이드스를 통해 알려집니다. 레벨 표시등이 꺼져있을 때, Bluetooth 단추(📶)에서 손을 뺍시오.

Bluetooth 단추(📶)가 켜져있는지 확인합니다.

기본 설정 복원하기

본 제품을 기본 설정으로 복원합니다.

1 전원이 켜져 있을 때 (전원 단추(⏻)가 녹색으로 점등되었을 때), 전원 단추(⏻)를 2 초 이상 눌러 대기 모드에 들어갑니다.

대기 모드가 시작되고 전원 단추(⏻)가 빨간색으로 점등됩니다.

2 소리굽쇠 단추(🔊)와 음량 - 단추(⏮)를 누른 상태에서 전원 단추(⏻)를 누른 다음, 전원 단추(⏻)에서만 손을 뺍니다.

레벨 표시등의 램프가 좌우로 움직이며 점멸하고 전원 켜기 작동이 시작됩니다. 반드시 소리굽쇠 단추(🔊)와 음량 - 단추(⏮)는 누르고 있어야 합니다.

3 여러 설정이 기본 설정으로 재설정된 경우, 영어 음성 가이드스를 통해 알려집니다. 레벨 표시등이 꺼졌을 때, 소리굽쇠 단추(🔊)와 음량 - 단추(⏮)에서 손을 뺍시오.



- 기본 설정으로 복원하기 전에 음성 가이드스가 꺼져있어도 제품 설정이 기본 설정으로 복원되면 영어 음성 가이드스가 재생됩니다.
- 설정이 기본 설정으로 복원되면 Bluetooth 페어링 정보 또한 삭제됩니다. 제품을 다시 설정하려면 "설정" (12페이지) 및 하위 부분을 참조하십시오.

YVC-1000 Configurator 사용하기

"YVC-1000 Configurator" 응용 프로그램을 사용하면 본 제품의 단추로는 수행할 수 없는 다양한 입력 및 출력 단자 설정을 구성할 수 있습니다.



본 설명서에서는 PC에서의 "YVC-1000 Configurator" 화면과 조작을 기반으로 설명합니다.

다운로드하기

당사 웹 사이트의 다운로드 페이지에서 이 응용 프로그램을 다운로드하십시오.

■ 다운로드 페이지

<http://www.yamaha.com/products/en/communication/download/>

■ 다운로드 파일

다음 파일을 다운로드하십시오.

파일 이름의 "XXX"는 YVC-1000 Configurator 버전을 나타냅니다.

- PC:
YVC-1000_Configurator_XXX.zip
- Mac:
YVC-1000_Configurator_XXX.dmg

참고 사항

"YVC-1000 Configurator"를 사용하려면 본 제품의 펌웨어 버전이 2.00 이상이어야 합니다. 위에 표시된 다운로드 페이지에서 최신 펌웨어 버전을 다운로드할 수 있습니다.

■ 다운로드한 파일의 압축 풀기

다운로드한 파일의 압축을 풀고 다음 파일이 폴더에 포함되어 있는지 확인하십시오. (Mac의 경우 디스크 이미지가 마운트됩니다.)

PC/Mac	파일 이름 및 설명
PC	YVC-1000 Configurator.exe • 응용 프로그램 파일
	Uninstaller.bat • 설치 제거에 사용됩니다.
Mac	YVC-1000 Configurator.app • 응용 프로그램 파일
	Uninstaller.app • 설치 제거에 사용됩니다.

■ 설치 제거

"YVC-1000 Configurator"를 처음 시작하면 응용 프로그램 정보가 PC 또는 Mac에 저장됩니다. 저장된 정보를 지우려면 아래에 표시된 설치 제거 절차를 수행하십시오.

■ 설치 제거 절차

다운로드한 "YVC-1000 Configurator" 폴더에서 다음 파일을 더블 클릭하십시오.

- PC: Uninstaller.bat
- Mac: Uninstaller.app

확인 메시지가 나타납니다. PC의 경우 키보드를 사용하여 "y" 키와 "Enter" 키를 차례로 누르십시오.

Mac의 경우 "OK"를 클릭하십시오.

기본 사용법

이 섹션에서는 "YVC-1000 Configurator"의 기본 사용법에 대해 설명합니다.

1 본 제품과 함께 제공된 USB 케이블을 사용하여 "YVC-1000 Configurator"를 다운로드한 PC 또는 Mac에 본 제품을 연결합니다.

2 본 제품과 PC 또는 Mac을 켭니다.

본 제품이 켜지면 모든 단추가 녹색으로 점등됩니다.

3 "YVC-1000 Configurator.exe"(Mac의 경우 "YVC-1000 Configurator.app")를 더블 클릭합니다.

시스템을 처음 시작하는 경우 "YVC-1000 Configurator Licensing Agreement" 대화 상자가 나타납니다. 계약 내용을 주의깊게 읽어보고 "Accept all terms of the license agreement"를 선택한 다음 "OK"를 클릭합니다.



"YVC-1000 Configurator"의 최신 버전을 다운로드한 직후 등 다른 버전을 처음 시작하는 경우에도 "YVC-1000 Configurator Licensing Agreement" 대화 상자가 나타납니다.

4 설정을 변경합니다.

해당 환경에 맞게 본 제품의 설정을 변경합니다.

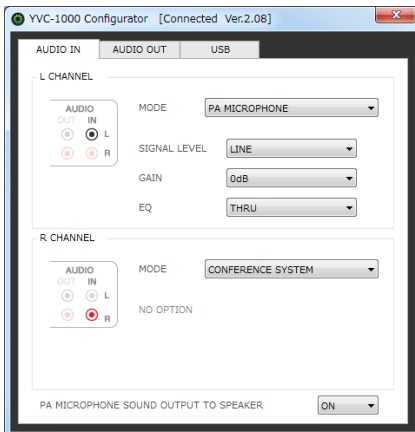

5 "YVC-1000 Configurator"를 종료합니다.

- PC의 경우 "YVC-1000 Configurator" 창의 오른쪽 위에 있는 단추를 클릭합니다.
- Mac의 경우 "YVC-1000 Configurator" 창의 왼쪽 위에 있는 단추를 클릭합니다.



"YVC-1000 Configurator"를 사용하여 구성한 설정이 본 제품에 저장되므로 설정이 완료된 후 PC 또는 Mac을 연결된 상태로 유지하지 않아도 됩니다. 구성된 설정은 본 제품을 끈 후에도 계속해서 저장됩니다.

음향 입력 단자 설정 변경하기

음향 입력 단자에 연결된 장치에 따라 설정을 변경하십시오.

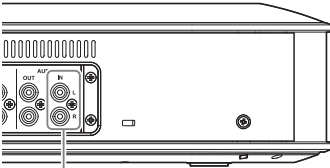

음향 입력 단자

■ 비디오 컨퍼런스 시스템이 연결된 경우 :

기본 설정은 비디오 컨퍼런스 시스템 연결과 호환되므로 변경하지 않아도 됩니다. 외부 마이크론 대신 비디오 컨퍼런스 시스템을 연결할 때 설정을 재구성하십시오.

1 "YVC-1000 Configurator" 창에서 "AUDIO IN" 탭을 선택합니다.

2 "MODE" 드롭다운 목록에서 "CONFERENCE SYSTEM"을 선택합니다.

비디오 컨퍼런스 시스템에 연결된 단자(L 또는 R 단자 중 하나 또는 모두)에 대해 이 항목을 선택합니다.

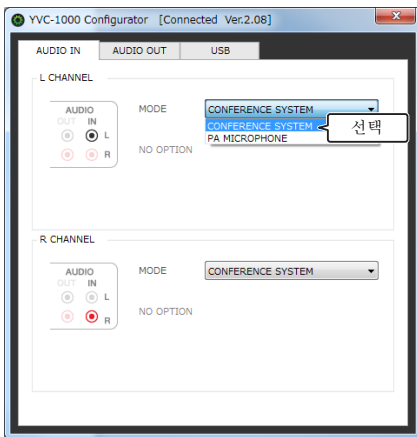

■ 외부 마이크론이 연결된 경우 :

1 "YVC-1000 Configurator" 창에서 "AUDIO IN" 탭을 선택합니다.

2 "MODE" 드롭다운 목록에서 "PA MICROPHONE"을 선택합니다.

외부 마이크론에 연결된 단자(L 또는 R 단자 중 하나 또는 모두)에 대해 이 항목을 선택합니다. 설정을 완료한 후 테스트를 실시하여 외부 마이크론의 음향 사운드와 관련된 문제가 있는지 확인합니다.

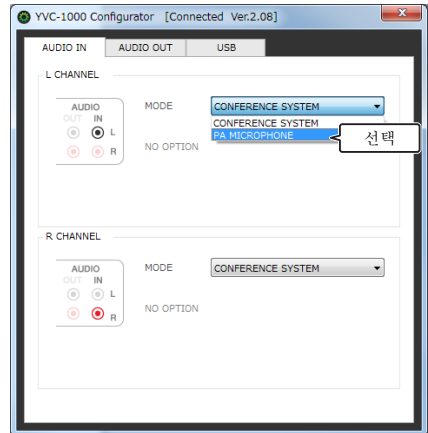

참고 사항

"PA MICROPHONE" 이 선택된 경우, 자동 음향 조정 기능이 설정된 외부 스피커 지연 보정을 사용할 수 없습니다.

3 사용 중인 외부 마이크론 유형이나 해당 환경에 맞게 음량 또는 음색 설정을 조정합니다.

드롭다운 목록에서 설정을 변경합니다.

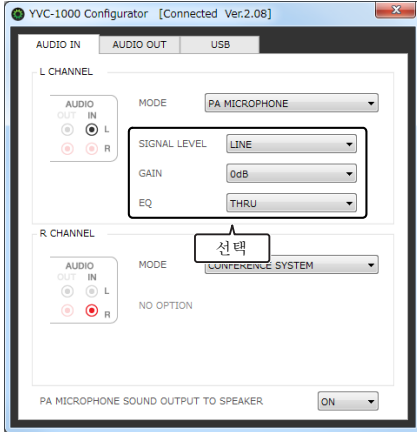

SIGNAL LEVEL:

외부 마이크론의 출력 레벨을 설정합니다.

설정	설명
MICROPHONE	마이크론 레벨로 설정합니다.
LINE	회선 레벨로 설정합니다.

GAIN:

외부 마이크론의 감도를 조정합니다. 감도는 -12dB(최소값)~+12dB(최대값)의 범위에서 3dB 단위로 설정할 수 있습니다.

EQ:

외부 마이크론의 음색을 조정합니다.

설정	설명
THRU	음색을 변경하지 않습니다.
LOW CUT	저음 사운드를 낮춥니다.
LOW BOOST	저음 사운드를 높입니다.

4 외부 마이크론의 자기 거점 특성 사용 여부를 설정합니다.

필요에 따라 "PA MICROPHONE SOUND OUTPUT TO SPEAKER"의 드롭다운 리스트에서 설정을 변경해 주십시오. 본 설정은 L 단자, R 단자 양쪽에 반영됩니다.

참고 사항

본 제품의 펌웨어 버전이 2.08 미만인 경우는 본 설정 항목이 표시되지 않습니다.

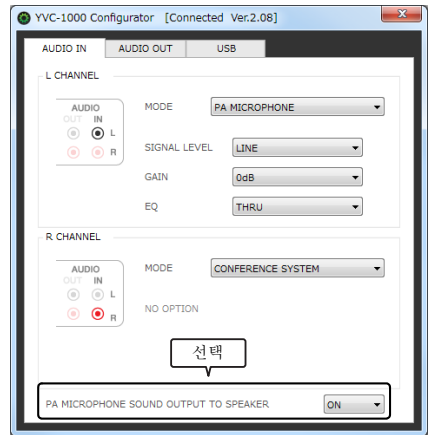

설정	설명
ON	자기 거점 특성을 사용합니다.
OFF	자기 거점 특성을 사용하지 않습니다.

음향 출력 단자 설정 변경하기

음향 출력 단자에 연결된 장치에 따라 설정을 변경하십시오.

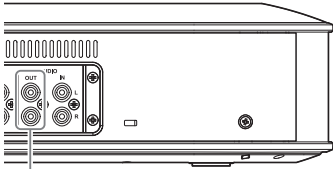

음향 출력 단자

USB 포트 설정 변경하기

USB 포트에 연결된 장치에 따라 설정을 변경하십시오.

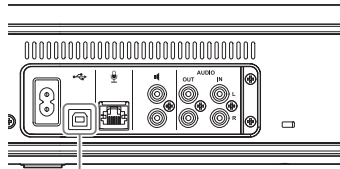

USB 포트

■ 음향 출력 음량 조정하기

환경에 따라 통화 상태에 우지직거리는 소리가 들리거나 사운드가 약해질 수 있습니다. 이 경우 음향 출력 음량을 조정하십시오.

1 "YVC-1000 Configurator" 창에서 "AUDIO OUT" 탭을 선택합니다.

2 "OUTPUT VOLUME" 드롭다운 목록에서 음량을 선택합니다.

음량은 -12dB(최소값) ~ +12dB(최대값)의 범위에서 3dB 단위로 설정할 수 있습니다.

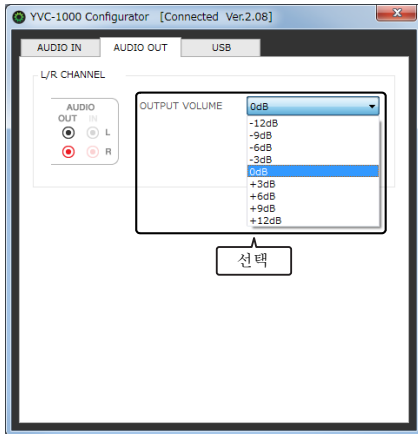

■ 참고 사항

본 제품의 펌웨어 버전이 2.03 이하인 경우 USB 포트 설정을 변경할 수 없습니다.

■ USB 포트의 데이터 전송 속도 설정하기

1 "YVC-1000 Configurator" 창에서 "USB" 탭을 선택합니다.

2 데이터 전송 속도를 선택합니다.

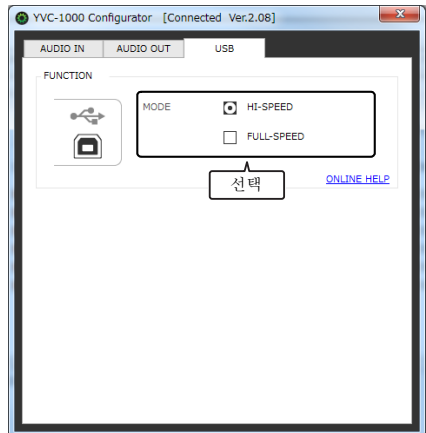

설정	설명
HI-SPEED	USB 2.0 고속 모드에서 데이터를 전송합니다.
FULL-SPEED	USB 2.0 최대 속도 모드에서 데이터를 전송합니다.



"ONLINE HELP"를 클릭하면 연결된 장치에 따라 "HI-SPEED" 또는 "FULL-SPEED"를 선택할지 여부를 알려주는 지원 사이트에 액세스할 수 있습니다.

3 제품을 다시 시작할지 여부를 확인하는 메시지가 나타납니다. "OK"를 클릭합니다.

제품이 다시 시작됩니다. 그런 다음 설정이 변경됩니다.

문제 해결하기

문의하기 전에

본 설명서를 참조하여 감지된 문제를 해결할 수 있는지 확인하십시오. 문제가 계속 발생하면 본 제품을 구입한 판매점 혹은 대리점에 문의하십시오.

Q1 단추 혹은 표시등이 꺼지거나 점멸합니다.

증상	원인	조치
전원 단추(Ⓞ)가 꺼집니다.	<ul style="list-style-type: none"> 전원 케이블이 분리되었습니다. 전원 케이블이 제대로 연결되지 않았습니다. 	전원 케이블을 콘센트 혹은 콘트롤 유닛에 제대로 연결합니다. (→ 11페이지)
전원 단추(Ⓞ)가 빨간색으로 점멸합니다.	본 제품이 손상되었습니다.	제품 수리를 요청합니다.
전원 단추(Ⓞ)가 주황색으로 점등됩니다.	본 제품의 펌웨어가 손상되었습니다. (펌웨어 업데이트 중에 전원 단추가 주황색으로 점멸합니다.)	제품 수리를 요청합니다.
Bluetooth(Ⓜ) 단추가 점등되지 않습니다.	Bluetooth 기능이 비활성화되었습니다.	Bluetooth 기능을 활성화합니다. (→ 33페이지)

Q2 음질 관련 문제가 있습니다.

증상	원인	조치
스피커에서 출력되는 수신음이 없습니다.	스피커 음량이 최소 레벨로 설정되었습니다.	스피커 음량을 높입니다. (→ 32페이지)
	외부 스피커만 활성화된 경우, 외부 스피커가 연결되지 않았습니다.	외부 스피커를 올바르게 연결합니다. (→ 27페이지)
	통화 상대의 마이크로폰 음소거가 활성화되었습니다.	통화 상대의 마이크로폰 음소거를 비활성화합니다.
	통화 상대의 마이크로폰 감도가 최소 레벨로 설정되었습니다.	통화 상대의 마이크로폰 감도를 높입니다.
통화 상대에 출력되는 사운드가 없습니다.	마이크로폰 음소거가 활성화되었습니다.	마이크로폰 음소거를 비활성화합니다. (→ 32페이지)
	PC 또는 Mac이 USB 케이블을 사용하여 연결된 경우, 해당 마이크로폰 감도가 최소값으로 설정되었습니다.	마이크로폰 감도를 높입니다. (→ 16, 19페이지)
	통화 상대의 스피커 음량이 최소 레벨로 설정되었습니다.	통화 상대의 스피커 음량을 높입니다.
예코가 들립니다.	통화 상대에 장치 구성 혹은 작동 환경 관련 문제가 있습니다.	—

증상	원인	조치
통화 상대에 에코 혹은 되먹임 소리가 들립니다.	본 제품이 외의 마이크로폰이 통신 장치에 연결되었습니다.	통신 장치 설정에서 본 제품을 선택합니다. (→ 14, 18페이지)
	콘트롤 유닛과 마이크로폰의 간격이 너무 가깝거나 멀니다.	모든 마이크로폰을 콘트롤 유닛로부터 1~20m 멀리 떨어뜨립니다. (→ 25페이지)
	외부 스피커와 마이크로폰의 간격이 너무 가깝거나 멀니다.	외부 스피커를 모든 마이크로폰으로부터 1~20m 떨어뜨립니다. (→ 27페이지)
	지연 혹은 왜곡 현상이 많은 외부 스피커가 사용되었습니다.	지연 혹은 왜곡 현상이 적은 외부 스피커로 교체합니다.
	마이크로폰이 벽 쪽에 배치되었습니다.	벽 쪽이 아닌 곳에 마이크로폰을 배치합니다.
	마이크로폰 옆에 둔 물체가 있습니다.	가능하면 마이크로폰 옆에 물체를 두지 마십시오.
	본 제품이 공명 현상이 심한 실내에서 사용되었습니다.	<ul style="list-style-type: none"> 실내의 경우 마이크로폰 앞이 아닌 곳에 흡음 효과가 높은 물체를 둡니다. 공명 현상을 줄려면 스피커 음량을 낮춥니다. (→ 32페이지)
잡음이 들립니다.	통화 상대에 장치 구성 혹은 작동 환경 관련 문제가 있습니다.	—
통화 상대에 잡음이 들립니다.	마이크로폰 부근에 잡음을 생성하는 장치가 있습니다.	마이크로폰을 잡음원으로부터 멀리 떨어뜨립니다.
	제품이 설치된 공간 전체에서 심한 잡음이 생성됩니다.	잡음을 생성하는 장치가 있을 경우 해당 장치의 전원을 끕니다.
우지직거리는 소리가 들립니다.	음향 입력 단자에 연결된 장치가 높은 출력 레벨로 설정되었습니다.	연결된 장치의 출력 레벨을 낮춥니다.
	외부 스피커가 높은 음량으로 설정되었습니다.	외부 스피커의 음량을 낮춥니다. (→ 32페이지)
	왜곡 현상이 많은 외부 스피커가 사용되었습니다.	왜곡 현상이 적은 외부 스피커로 교체합니다.
	통화 상대의 마이크로폰 감도가 높습니다.	통화 상대의 마이크로폰 감도를 낮춥니다.
통화 상대에 우지직거리는 소리가 들립니다.	마이크로폰이 높은 입력 레벨로 설정되었습니다.	마이크로폰을 스피커로부터 멀리 떨어뜨립니다.
	음향 출력 단자에 연결된 장치가 회선 레벨 입력 조건을 충족하지 않습니다.	회선 레벨 입력 조건을 충족하는 장치를 연결합니다.
	통화 상대의 스피커 음량이 높습니다.	통화 상대의 스피커 음량을 낮춥니다.
	장치가 음향 출력 단자에 연결된 경우 음향 출력 음량이 높습니다.	음향 출력 음량을 낮춥니다. (→ 38페이지)
	PC 또는 Mac이 USB 케이블을 사용하여 연결된 경우, 해당 마이크로폰 감도가 높습니다.	마이크로폰 감도를 낮춥니다. (→ 16, 19페이지)

증상	원인	조치
통화 상대의 음량이 낮습니다.	PC 또는 Mac이 USB 케이블을 사용하여 연결된 경우, 해당 마이크로폰 감도가 낮습니다.	마이크로폰 감도를 높입니다. (→ 16, 19페이지)
	장치가 음향 출력 단자에 연결된 경우, 음향 출력 음량이 낮습니다.	음향 출력 음량을 높입니다. (→ 38페이지)

Q3 기타

증상	원인	조치
음성 가이드스가 재생되지 않습니다.	음성 가이드스가 비활성화되었습니다.	음성 가이드스를 활성화합니다. (→ 30페이지)
Bluetooth 연결과의 페어링을 수행할 수 없습니다.	페어링할 스마트폰에 다른 YVC-1000과의 페어링 정보가 있습니다.	스마트폰에서 다른 YVC-1000과의 페어링 정보를 삭제하고 대상 YVC-1000과의 페어링을 수행합니다. (→ 20페이지)
외부 마이크로폰 사용 시에 자기 거점에서 활성화되지 않습니다.	외부 마이크로폰의 자기 거점 확성이 꺼져 있습니다.	외부 마이크로폰의 자기 거점 확성을 켜 주십시오. (→ 37페이지)

경고 가이드스 목록

음향 상태와 관련된 문제가 감지될 경우 음성 가이드스를 사용하여 세부 정보를 확인할 수 있습니다. 자세한 내용은 "자동 음향 조정이 비정상적으로 종료된 경우(문제 감지)" (29페이지) 및 "일반 사용 시 음향 상태 감지하기" (29페이지)" 부분을 참조하십시오.
아래에 설명된 대로 적절한 조치를 취하여 감지된 문제를 해결하십시오.

음성 가이드스:	원인	조치
마이크를 연결해 주십시오. 자동음향조절을 시작할 수 없습니다.	<ul style="list-style-type: none"> 마이크로폰 케이블이 분리되었습니다. 마이크로폰 케이블이 제대로 연결되지 않았습니다. 	마이크로폰 케이블을 마이크로폰 혹은 콘트롤 유니트에 제대로 연결합니다. (→ 11페이지)
음량설정이 너무 작습니다. 자동음향조절을 시작할 수 없습니다.	스피커 음량이 낮게 설정되었습니다.	스피커 음량 레벨을 높여서 레벨 표시 등의 램프가 4개 이상 점등되도록 합니다. (→ 32페이지)
외부 스피커에서 소리가 나지 않습니다. 사용 설명서를 참조하여 외부 스피커의 설정을 확인해 주십시오.	<ul style="list-style-type: none"> 음향 케이블이 분리되었습니다. 음향 케이블이 제대로 연결되지 않았습니다. 	음향 케이블을 외부 스피커 혹은 콘트롤 유니트에 제대로 연결합니다. (→ 27페이지)
	외부 스피커의 음량이 낮습니다.	외부 스피커의 음량을 높입니다. (→ 32페이지)
스피커와 마이크가 너무 가깝습니다. 최대 음량을 제한하고 있습니다.	콘트롤 유니트 혹은 외부 스피커가 마이크로폰에 너무 가깝습니다.	모든 마이크로폰을 콘트롤 유니트 혹은 외부 스피커로부터 1m 이상 떨어뜨립니다. (→ 25, 27페이지)
스피커와 마이크가 너무 멀리 있습니다. 사용 설명서를 확인해 주십시오.	콘트롤 유니트가 마이크로폰으로부터 너무 멀리 떨어져 있습니다.	모든 마이크로폰을 콘트롤 유니트로부터 20m 이내에 둡니다. (→ 25페이지)
외부 스피커의 지연 문제가 발견되었습니다. 사용 설명서를 참고하여 적절한 외부 스피커를 사용해 주십시오.	외부 스피커에서 많은 지연 현상이 발견되었습니다.	모든 외부 스피커를 모든 마이크로폰으로부터 20m 이내에 둡니다. (→ 27페이지) 문제가 계속 발생하면 지연 현상이 적은 외부 스피커로 교체합니다.
외부 스피커의 음이 왜곡되어 있습니다. 사용 설명서를 참조하여 외부 스피커의 설정을 확인해 주십시오.	외부 스피커가 높은 음량으로 설정되었습니다.	외부 스피커의 음량을 낮춥니다. (→ 32페이지)
	외부 스피커에서 많은 왜곡 현상이 발견되었습니다.	왜곡 현상이 적은 외부 스피커로 교체합니다.
마이크 근처에서 잡음원을 검출하였습니다. 거리를 넓히십시오. 통화 음질이 개선됩니다.	마이크로폰 부근에 잡음을 생성하는 장치가 있습니다.	마이크로폰을 잡음원으로부터 멀리 떨어뜨립니다.
잡음이 너무 큼니다. 통화 음질이 저하되었습니다.	제품이 설치된 공간 전체에서 심한 잡음이 생성됩니다.	잡음을 생성하는 장치가 있을 경우 해당 장치의 전원을 끕니다.
자동음향조절을 실행해 주십시오. 통화 음질이 개선됩니다.	—	소리급속 단추(⏏)를 2초 이상 눌러 자동 음향 조정을 수행합니다. (→ 28페이지)

오픈 소스 소프트웨어 사용하기

본 제품은 BSD 라이선스 기반의 오픈 소스 소프트웨어를 사용합니다. BSD 라이선스는 무보증 약정 하에 저작권 통지문과 라이선스 조항 목록을 표시할 경우 프로그램을 배포할 수 있는 권한을 부여하는 소프트웨어 라이선스 시스템입니다. 다음과 같은 정보가 위에 언급된 라이선스 조건에 따라 표시되지만 이러한 정보는 고객의 사용을 제한하는 내용을 규정하지 않습니다.

Copyright (C) 2001 Richard Herveille
richard@asics.ws

This source file may be used and distributed without restriction provided that this copyright statement is not removed from the file and that any derivative work contains the original copyright notice and the associated disclaimer.

THIS SOFTWARE IS PROVIDED "AS IS" AND WITHOUT ANY EXPRESS OR IMPLIED WARRANTIES, INCLUDING, BUT NOT LIMITED TO, THE IMPLIED WARRANTIES OF MERCHANTABILITY AND FITNESS FOR A PARTICULAR PURPOSE. IN NO EVENT SHALL THE AUTHOR OR CONTRIBUTORS BE LIABLE FOR ANY DIRECT, INDIRECT, INCIDENTAL, SPECIAL, EXEMPLARY, OR CONSEQUENTIAL DAMAGES (INCLUDING, BUT NOT LIMITED TO, PROCUREMENT OF SUBSTITUTE GOODS OR SERVICES; LOSS OF USE, DATA, OR PROFITS; OR BUSINESS INTERRUPTION) HOWEVER CAUSED AND ON ANY THEORY OF LIABILITY, WHETHER IN CONTRACT, STRICT LIABILITY, OR TORT (INCLUDING NEGLIGENCE OR OTHERWISE) ARISING IN ANY WAY OUT OF THE USE OF THIS SOFTWARE, EVEN IF ADVISED OF THE POSSIBILITY OF SUCH DAMAGE.

